

Von Natur aus nordisch.
Fenster und Türen von Aldra

aus Holz und Holz-Aluminium



Aldra[®]
Fenster, Türen und mehr.



ZUHAUSE NATÜRLICH WOHLFÜHLEN

Wenn wir nach Hause kommen, wollen wir uns wohlfühlen. Daher richten wir unsere vier Wände – bewusst und unbewusst – funktional und gemütlich ein. Zum Einsatz kommen dabei immer mehr natürliche Materialien, wie beispielsweise Holz. Holz ist der älteste Baustoff der Menschheit und das aus gutem Grund. Wie kein anderer Werkstoff verfügt Holz über zahlreiche positive Eigenschaften, die wesentlich zu unserem Wohlbefinden beitragen. **Holz ist ein natürliches Material**, das unsere Sinne anspricht. Die besondere Optik und die unverwechselbare Haptik dieses Werkstoffes steigern unser Wohlbefinden und damit auch unseren Wohnkomfort.

Wir freuen uns, Ihnen unsere **Fenster und Haustüren aus dem natürlichen Werkstoff Holz auf höchstem Niveau** anbieten zu können. Unsere Elemente, die mit handwerklichem Geschick und neuester Technologie gefertigt werden, erfüllen bereits heute die steigenden Anforderungen von morgen und eignen sich gleichermaßen für den Einsatz in der modernen Architektur wie für Sanierungs- oder Denkmalschutzobjekte.

Jedes Fenster und jede Tür wird traditionell von Hand gefertigt und ist damit ein echtes Unikat. Dabei sehen unsere Elemente aus Holz nicht nur besonders **solide, echt und wertig** aus, sie zeichnen sich außerdem durch eine **besonders hohe Langlebigkeit** und ein hohes Maß an Funktionalitäten, zum Beispiel in Bezug auf Wärmedämmung, Sicherheit und individuelle Gestaltungsmöglichkeiten, aus. Spüren Sie die Liebe zum Detail, mit der wir jedes Element fertigen.

INHALTSVERZEICHNIS

FENSTER UND HAUSTÜREN AUS HOLZ Seite

Der Werkstoff Holz	12
Holzarten und ihre Vorteile	14
Besonderheit Holz-Aluminium	16

Gestaltungsvielfalt	
Oberflächenveredelung	18
Holzpflge	20
Übersicht Leistungsschwerpunkte	22
Ausstattungsempfehlungen für Fenster und Türen	23

FENSTER AUS HOLZ UND HOLZ-ALUMINIUM

Checkliste zum Fensterkauf	28
Qualitätsmerkmale	29
Wärmeschutz und Energie sparen	30
Schallschutz	32
Sicherheit	34
Sicherheitsstufen	36
Lüftung	38

Design

Systemübersicht	40
Holz-Aluminium-Fenster	42
Holzfenster	48
Fenstertüren	56
Öffnungsarten	60
Fenstergriffe	62
Ornamentglas	64
Zierelemente und Sprossen	66
Farben	68
Rollläden	72

HAUSTÜREN AUS HOLZ UND HOLZ-ALUMINIUM

Checkliste zur Traumtür	74
-------------------------------	----

Werkstoffauswahl

Holz (Türblatt- und Rahmenkonstruktion)	76
Holz-Aluminium	78

Ausstattungsmerkmale	80
Ausstattungsmöglichkeiten	82
Individualanfertigung	83

Haustür-Modelle	ab 84
Nebeneingangstüren	120

Griffgarnituren

Rosetten	122
Stoßgriffe	123
Innendrücker	126
Drückergarnituren	127

Sicherheit

Sicherheit	128
Schließleisten	130
Schlüsselloser Zugang	131

Technische Ausführungsvarianten	132
---------------------------------------	-----

Fenster und Türen in Profi-Händen	136
---	-----



Natürlich zuhause
mit Aldra Fenstern und Türen

Made in Germany

STARKE ARGUMENTE FÜR FENSTER UND TÜREN AUS HOLZ VON ALDRA

Made in Germany

+ MASSFERTIGUNG

Jedes Element wird nach Ihren Vorstellungen und Anforderungen individuell für Sie gefertigt

+ STABILITÄT

Holz reagiert von Natur aus kaum auf Temperaturveränderungen
Patentierter Riffelrässtechnik sorgt für stabile Eckverbindungen und Verzugsfreiheit
Komplett hinterlüftete, hochstabile Wetterschutzschienenausbildung zur Vermeidung von Hinterfeuchtungen und Kapillaren

+ WITTERUNGSBESTÄNDIG

Oberflächenveredelung durch 7-Phasen-Fertigungsverfahren mit 4-fachem Farbauftrag
Innovative Wetterschutzschiene, erhöhter Glaseinstand und standardmäßig zweite Dichtung

+ PFLEGELEICHT

Durch besondere Oberflächenveredelung und einen glatten Blendrahmenfalz
elektrostatisch neutral, so dass Staub und Schmutz leicht abwaschbar sind

+ LANGLEBIGKEIT

Qualitätsgeprüft auf Stabilität, Winddichtigkeit und Schlagregen
Dichtsystem mit zwei umlaufenden Spezialdichtungen für besten Halt, extreme Dichtigkeit,
leichten Schließdruck und verbesserten Schallschutz

+ SICHERHEIT

Hoher Einbruchschutz durch schwer zerstörbares Rahmenmaterial
Ausreißfestigkeit durch Mehrfachverschraubung
Im Brandfall länger formstabil, wodurch der Fluchtweg länger erhalten bleibt

+ HOHE GESTALTUNGSVIELFALT

Farbliche Veränderung jederzeit möglich
Detailreiche Zierprofile, Kapitelle und verzierte Schlagleisten lassen sich einfach verwirklichen

+ EXZELLENTER DÄMMQUALITÄT

Beste Wärmeschutzwerte durch thermisch entkoppeltes Wetterschutzschienensystem

+ LUFTFEUCHTIGKEIT REGULIEREND

Diffusionsoffene Oberflächen nehmen Feuchtigkeit auf und geben diese bei trockener Luft ab

+ HOHE NACHHALTIGKEIT

Holz ist ein natürlich nachwachsender Rohstoff mit der Fähigkeit, CO₂ zu speichern
Fenster und Türen aus Holz sind vollständig wiederverwertbar

NORDDEUTSCHE PRODUKTQUALITÄT: LANGLEBIG, WERTIG, NACHHALTIG



„Meisterqualität seit 1888.“ Dies ist für uns, die Aldra Fenster und Türen GmbH, nicht nur ein Verweis auf unsere lange Firmengeschichte, sondern auch ein Leistungsversprechen, dem wir uns seit jeher verpflichtet fühlen und welches wir unseren Partnern und Kunden jeden Tag geben. Als norddeutsches Familienunternehmen stehen wir seit über 130 Jahren für eine langlebige Produktqualität und zeitgemäße Technik. Unsere Kunden sollen sich auch nach 20 oder 30 Jahren auf die Funktionsfähigkeit ihrer Elemente, die wir heute für sie gebaut haben, verlassen können. Daher denken wir seit vier Generationen langfristig und treffen unsere Entscheidungen mit dieser Weitsicht. Das bedeutet, dass wir unser umfassendes Knowhow kontinuierlich weiterentwickeln, damit unsere Produkte bereits heute den Anforderungen von morgen entsprechen.

Um die Wünsche und Ansprüche unserer Kunden nicht nur zu erfüllen, sondern langfristig zu übertreffen, stellen wir an jedes Element - vom einfachen Fenster über große Hebeschiebeanlagen bis hin zu aufwendig gestalteten Haustüranlagen - hohe Qualitätsanforderungen. Ausschließlich hochwertige Materialien werden mit zukunftsweisender Technik von engagierten und professionellen Mitarbeitern den individuellen Wünschen entsprechend mit größter Sorgfalt und Liebe zum Detail gefertigt. Erst nach einer gründlichen Qualitätskontrolle werden die Fenster und Türen für den Versand bereitgestellt. Diese Qualität wird uns durch anerkannte Prüfinstitute, wie beispielsweise dem ift Rosenheim, regelmäßig bestätigt. Die langfristigen Geschäftsbeziehungen und Partnerschaften mit unseren Handwerkskunden, die unsere Arbeit stets prüfen, bekräftigen uns in unserem Handeln und sind gleichzeitig unsere Motivation, jeden Tag ein bisschen besser zu werden.

Dazu gehört auch, dass wir unsere Verantwortung über die Produktqualität hinaus in einem bewussten



IHRE ZUFRIEDENHEIT IST UNSER ANTRIEB

Umgang mit den zur Verfügung stehenden Ressourcen verstehen. Unsere Fenster und Türen bieten Schutz vor Wind, Wetter, Lärm und ungebeten Gästen. Gleichzeitig lassen sie Licht und Luft in Ihr Zuhause und können dank modernster Ausstattungen den Wohnkomfort steigern. Jedes Element ist ein Unikat, welches sich durch eine hohe Lebensdauer auszeichnet. Das heißt, unsere Elemente müssen nicht so schnell nachproduziert werden. Dies schont die Ressourcen und ist zudem klimafreundlich. Der Schutz der Umwelt ist bei Aldra längst gelebte Realität, was durch die positive Ökobilanz unserer Produktion belegt wird. Außerdem arbeiten wir kontinuierlich daran, unsere Produkte noch nachhaltiger zu gestalten, um die Klimaschutzziele - nur noch Nullenergiehäuser bzw. Häuser mit positiver Energiebilanz zu bauen - zu erreichen.

Wir sind stolz darauf, Ihr Zuhause mit hochwertigen, wetterfesten, sicheren und langlebigen Elementen ausstatten zu können. Unser Antrieb ist Ihre Zufriedenheit.



UMWELT SCHUTZ WIRD BEI ALDRA GROSS GESCHRIE BEN

NACHHALTIGER UMGANG MIT DEN ZUR VERFÜGUNG STEHENDEN RESSOURCEN IST BEI UNS IN ALLEN BEREICHEN GELEBTE REALITÄT.

Der Schutz der Umwelt und der nachhaltige Umgang mit den zur Verfügung stehenden Ressourcen sollten heutzutage für jede Person, ob im Privathaushalt oder im Unternehmen, eine wichtige Rolle im täglichen Leben spielen. Bei Aldra ist dies längst gelebte Realität.

Unsere Produkte werden kontinuierlich weiterentwickelt, um eine hohe Langlebigkeit zu gewährleisten. Eine lange Lebensdauer bedeutet, dass unsere Elemente aufgrund ihrer hohen Qualität und ihrer witterungsbeständigen Eigenschaften nicht so schnell nachproduziert werden müssen. Dies schont die Ressourcen und ist zudem klimafreundlich. Außerdem sind unsere Produkte so gebaut, dass sie zum Beispiel im Bereich Einbruchschutz einfach nachgerüstet werden können. Auf Grundlage modernster Berechnungsmethoden erfüllt eine Vielzahl unserer Elemente bereits heute die Anforderungen von morgen. Schon in der Standardausführung sind sie passivhaustauglich und leisten somit einen Beitrag zum Erreichen der Klimaschutzziele.

Der Umweltschutz beginnt bei Aldra aber nicht erst mit dem Verkauf eines wärmedämmenden Fensters oder einer entsprechenden Tür. Die Elemente aus Holz von Aldra können auf Kundenwunsch aus garantiert nachhaltiger Forstwirtschaft gefertigt werden. Das Multisite-Zertifikat für PEFC® und FSC®, welches Aldra nach umfangreichen Prüfungen vom ift Rosenheim überreicht wurde, garantiert, dass das verwendete Holz aus verantwortungsvoll bewirtschafteten Wäldern stammt.

In allen Bereichen des Unternehmens – von der Verwaltung bis zur Produktion – legen wir großen Wert darauf, dass mit allen Ressourcen verantwortungsvoll umgegangen wird. Kontinuierlich arbeiten wir daran, unsere Energieeffizienz zu verbessern.

Mit der Zertifizierung nach DIN EN ISO 50001 bescheinigt uns das ift Rosenheim ein mit der Norm übereinstimmendes Energiemanagementsystem. Neben einer kontinuierlichen Fremdüberwachung, durch die eine permanente Anwendung nachgewiesen wird, werden alle Energieströme im Unternehmen transparent dargestellt. Hierdurch können wir

unsere Prozesse fortlaufend optimieren, um Energie einzusparen. Mit Senkung des Energieverbrauchs reduzieren wir unter anderem auch den Ausstoß von Treibhausgasen. Dabei werden unsere Maschinen an den Standorten in Meldorf und Marl ausschließlich mittels erneuerbarer Energien betrieben. Dank der firmeneigenen Photovoltaikanlagen erzeugen wir sogar mehr Strom, als wir benötigen.

Außerdem achten wir darauf, dass bei der Herstellung unserer Fenster und Türen umweltfreundliche Materialien verwendet werden. Da unsere Lieferanten ausschließlich aus Deutschland kommen, vermeiden wir lange Transportwege und damit auch eine unnötige Belastung der Umwelt durch Abgase. Die Profile selbst, aus denen die Holzfenster und -türen bei Aldra gefertigt sind, werden mit umweltfreundlichen Lacken und Lasuren behandelt. Dies ermöglicht nach einem langen Fensterleben ein fachgerechtes Recycling mit dem Ergebnis eines ressourcensparenden Materialeinsatzes.

Auch die während der Produktion anfallenden Reststücke werden bei uns effektiv genutzt. Aufbereitet und zu Holzpellets gepresst, leisten sie einen maßgeblichen Beitrag zur Wärmegewinnung an unserem Standort in Thedinghausen. Eine moderne Absaugung und Filteranlage fängt während der Fertigung anfallende Holzspäne und Staub effizient ab. Dabei werden die Ventilatoren bedarfsgesteuert betrieben, was gegenüber einem permanenten Betrieb eine Energieeinsparung bis zu 64% bedeutet. Durch ein Rückluftsystem, welches die Wärme in die Fertigungshalle zurückführt, konnte der Bedarf an Heizenergie erheblich reduziert werden.

Mit der Fertigstellung unserer Elemente hört unser Umweltbewusstsein längst noch nicht auf. Durch die Auslieferung unserer Fenster und Türen auf Mehrweg-Gestellen sparen wir eine Menge Verpackungsmaterial. Unsere Hausspedition setzt für den Transport der Produkte ausschließlich Fahrzeuge mit neuester Abgastechnik ein, die sich durch einen niedrigen Treibstoffverbrauch und einen geringen Schadstoffausstoß auszeichnen. Regelmäßige Fahrerschulungen helfen dabei, die Wirtschaftlichkeit und Effizienz nachhaltig zu gewährleisten.

TRANSPARENTE HERKUNFT FÜR NACHHALTIGE ELEMENTE

Modernes Bauen bedeutet die richtige Wahl aller Materialien in Bezug auf Ihre Einsatzmöglichkeiten während der Bauphase, ihrer Funktionalität während der Gebäude-nutzung und nicht zuletzt im Hinblick auf die Entsorgung nach einer langen Lebensdauer.

Holz ist der älteste bekannte Werkstoff, der aufgrund seiner vielen Vorteile die zahlreichen geforderten Eigenschaften an modernes Bauen erfüllt. Auf Wunsch verwenden wir für Ihre neuen Holzfenster und -türen von Aldra zertifiziertes Holz, das nachweislich aus einer verantwortungsvollen Forst-

wirtschaft stammt. Mit der erfolgreichen Produktkettenzertifizierung (engl. Chain of Custody (COC)) unseres Unternehmens leisten wir einen Beitrag, zur Förderung einer umweltfreundlichen, sozialförderlichen und ökonomisch tragfähigen Bewirtschaftung von Wäldern. Dabei stehen nicht nur die Forstbetriebe im Mittelpunkt, sondern die gesamte Wertschöpfungskette - von der Verarbeitung, dem Händler bis zum Endverbraucher. Jedes zertifizierte Unternehmen dieser Lieferketten trägt zu einem verantwortlichen Umgang mit dem Rohstoff Holz bei und tritt dafür ein, dass dieser für den Verbraucher nachvollziehbar erkenntlich bleibt.

Die Aldra Fenster und Türen GmbH ist Inhaber eines Multisite-Zertifikates für PEFC® und für FSC®, welches uns vom ift Rosenheim überreicht wurde.



Das Zeichen für verantwortungsvolle Waldwirtschaft

Das Forest Stewardship Council® (FSC®) ist eine globale, gemeinnützige Organisation, mit dem Zweck, verantwortungsvolle Waldbewirtschaftung weltweit zu fördern. Der FSC® hilft, Wälder für zukünftige Generationen zu erhalten und schützt die Interessen von Menschen und Tieren, die in oder von diesen Wäldern leben.

Wenn Sie Holzprodukte mit dem Siegel eines international anerkannten Zertifizierungssystems kaufen, tragen Sie dazu bei, dass der Werkstoff Holz langfristig verfügbar bleibt und unsere Umwelt nachhaltig geschützt wird.



PEFC® (Programme for the Endorsement of Forest Certification schemes®) ist eine unabhängige, weltweit tätige Institution, welche sich die Dokumentation und Verbesserung der nachhaltigen Waldbewirtschaftung im Hinblick auf ökonomische, ökologische und soziale Standards zum Ziel gesetzt hat.

Qualität, Individualität, Authentizität, Wert haltigkeit und Nachhaltigkeit sind Ziele für die Gestaltung des eigenen Zuhauses. Wie kein anderes Material vereinigt der Werkstoff Holz alle diese Eigenschaften in sich. Elemente aus dem nachwachsenden Rohstoff sind besonders langlebig, strahlen Geborgenheit aus und vermitteln Natürlichkeit.



Seit Jahrhunderten werden aus dem lebendig wirkenden Werkstoff Möbel und Gebrauchsgegenstände gefertigt. Auch heute noch sind handwerkliches Geschick und eine große Liebe zum Detail wichtige Bestandteile bei der Fertigung von unseren Fenstern und Türen aus Holz. Aber auch modernste Technik hat längst Einzug in die Produktion gehalten. Dank zahlreicher Innovationen und Maschinen auf dem neuesten Stand der Technik entstehen an unserem Produktionsstandort in Thedinghausen hochwertige Hightech-Bauteile mit vielfältigen Funktionen. Beispielsweise werden durch die patentierte Riffelrastechnik die Leimflächen vergrößert, so dass die Festigkeit der Eckverbindungen erheblich höher ist als bei herkömmlichen Verbindungen. Dadurch sind die Holzfenster und -türen von Aldra äußerst stabil und dauerhaft. Dies garantiert die Verzugsfreiheit der Elemente und damit ein langes Leben Ihrer Fenster und Türen.

Genauso sicher, wie unsere Fenster in den Ecken verbunden sind, wird auch bei den Sprossenverbindungen an den Kreuzpunkten oder an den Fenster- rahmen eine spezielle Dübeltechnologie verwendet. Damit gewährleisten wir einen sicheren und dauer-

haften Halt. Die Herstellung aller Produktsysteme erfolgt auf modernsten Fertigungsanlagen, die die Mitarbeiter effektiv bei der laufenden Produktion von qualitativ hochwertigen und präzise gefertigten Holzelementen unterstützen. Durch die hohe Flexibilität können unterschiedliche Profile in verschiedenen Dimensionen schnell nacheinander realisiert werden. Damit kann eine breite und tiefe Systempalette problemlos verwirklicht werden, so dass die Aldra-Holzelemente bestens für den Einsatz im Wohnungs- und Objektbau sowie für anspruchsvolle Sanierungs- und Denkmalschutzprojekte geeignet sind.

Auch Individualanfertigungen können dank einer optimalen Kombination aus moderner Maschinentech- nologie und fachlicher Handarbeit nach Ihren Wünschen und technischer Machbarkeit gefertigt werden.

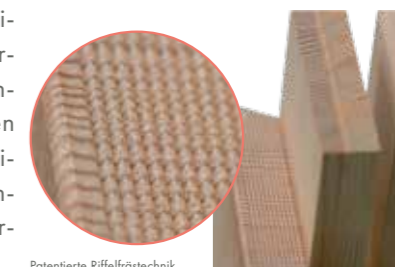

Patentierte Riffelrastechnik

ÖKOLOGISCH WERTVOLL, WARM UND WANDELBAR

Der natürliche Werkstoff Holz ist nicht nur in seiner einzigartigen Haptik und besonderen Optik unverwechselbar, der Werkstoff vereint gleich mehrere Vorteile, wodurch er den Anforderungen an modernes und nachhaltiges Bauen gerecht wird.

Nachhaltiges Bauen bedeutet die richtige Wahl aller eingesetzten Materialien in Bezug auf ihre Einsatzmöglichkeiten während der Bauphase, ihrer Funktionalität während der Gebäudenutzung und zu guter Letzt auch im Hinblick auf die Entsorgung des Hauses.

POSITIVE ÖKOBILANZ

Holz selbst ist ein natürlich nachwachsender Rohstoff, der bei einer nachhaltigen Nutzung der Wälder, auch zukünftigen Generationen dauerhaft zur Verfügung stehen wird. Da es nicht künstlich hergestellt wird, werden keine wertvollen und begrenzt verfügbaren Ressourcen verbraucht einziger Energielieferant während des Wachstums ist die Sonne. Dabei binden Bäume Kohlendioxid (CO₂), welches in der gesamten Nutzungszeit des Holzes gespeichert bleibt. Beispielsweise binden 25 m² Holzfenster 770 kg CO₂.

GESUNDES WOHNKLIMA

Durch die außerordentliche Festigkeit bei relativ geringem Gewicht eignet sich Holz ideal als Baustoff. Hinzu kommt, dass Holz besonders gute **Wärmedämmeigenschaften** bei gleichzeitig hoher Speichereigenschaft von Wärme besitzt. Während im Winter keine Wärme entweichen kann, lassen Fenster und Türen aus Holz im Sommer die warme Luft draußen. Das Haus kann durch die Diffusionsfähigkeit des Holzes atmen.

Dies macht sich nicht nur bei der Heizkostenabrechnung bezahlt, sondern spart außerdem wertvolle Ressourcen. Dank seiner niedrigen Wärmeleitfähigkeit besteht bei Holzfenstern kaum die Gefahr, dass sich Wärmebrücken und damit verbunden Kondenswasser bilden, wodurch die Gefahr der Schimmelbildung nahezu ausgeschlossen ist. **Zusammen mit der Fähigkeit des Holzes, Feuchtigkeit aufzunehmen und bei trockener Luft wieder abzugeben, tragen Fenster und Türen aus Holz zu einem angenehmen, gesunden und natürlichen Wohnklima bei.**

Mit Holzfenstern und -türen können für moderne und historische Gebäude individuelle und einzigartige Akzente in Form und Farbe gesetzt werden.

INDIVIDUELLE GESTALTUNGSVIELFALT

Die Wohlfühlatmosphäre wird auch durch die **unverwechselbare Haptik und die besondere Optik** verstärkt. Fenster und Türen aus Holz besitzen eine natürliche, warme und zugleich wertige Ausstrahlung. Sie sehen echt und wertvoll aus. **Jedes Element ist ein Original und aufgrund seiner einzigartigen Maserung ein echtes Unikat.** Und das sieht man. Dabei gibt es keine Beschränkungen auf nur eine Stilrichtung. Da Holz ein leicht zu bearbeitender Werkstoff ist, können – von klassisch-rustikal bis zeitlos-modern – alle



„So natürlich wie möglich“

- ein Trend, der sich in zahlreichen Bereichen des täglichen Lebens mehr und mehr durchsetzt.



Moderne Holz- und Holz-Aluminium-Fenster können mit entsprechender Verglasung Wärmeverluste auf ein Minimum reduzieren.

Stile, entsprechend der unterschiedlichen Wünsche und Vorstellungen, umgesetzt werden. Gestaltungselemente, wie beispielsweise detailreiche Zierprofile, Kapitelle und verzierte Schlagsleisten, lassen sich einfach verwirklichen.

Ein weiterer Pluspunkt für die Optik von Fenstern und Türen aus Holz ist, dass innen eine andere Farbe gewählt werden kann als außen. Während der Rohstoff Holz – je nach Holzart – über ein großes Farbspektrum verfügt, können Fenster und Türen nach den eigenen Wünschen zusätzlich in einer Vielzahl an Farben und Lasuren gestaltet werden. Holzelemente lassen sich durch einfaches Streichen prob-

lemlos farblich verändern, wenn es gewünscht wird.

VOLLSTÄNDIG RECYCELBAR

Nach ihrer Nutzungszeit von 30 bis 50 Jahren und länger können diese, dank der heute dauerhaften und leistungsstarken Lacke und Lasuren, **ohne Belastung der Umwelt weiter verwertet** und zur Energie- und Wärmegewinnung eingesetzt werden. Somit ersetzen sie endliche Rohstoffe wie Erdöl oder Erdgas, ohne „Problemmüll“ zu hinterlassen.

DIE RICHTIGE WAHL FÜR IHRE FENSTER UND TÜREN

AUSGESUCHTE QUALITÄT FÜR JEDEN ANSPRUCH

Für Aldra Holzfenster und -türen werden nur Hölzer in makelloser Qualität und mit gleichmäßiger Holzfeuchte verwendet. Sie bilden die Basis hochfester, lamellierter, extrem haltbarer und schichtfestverleimter Holzriegel, aus denen unsere Produkte gefertigt sind. Die Holzriegel, sogenannte Kanteln, bestehen in der Regel aus mehreren Lamellen – je nach Dimension drei oder vier Schichten. Die einzelnen Schichten sperren sich gegenseitig ab, so dass der Verzug der Kante auf ein Minimum reduziert wird.

Da unsere Elemente auf der Außenseite den Witterungseinflüssen ausgesetzt sind, sind Eigenschaften wie eine gute Bearbeitung, Stehvermögen, Härte und der Abnutzungswiderstand besonders wichtig.

Wir verwenden ausschließlich vom Verband Fenster + Fassade (VFF) zugelassene und geprüfte Holzarten. Aufgrund unserer langen Erfahrung in der Herstellung von Fenstern und Türen aus Holz empfehlen wir – je nach Einsatzbereich – diese Holzarten:



LÄRCHE

Lärche gehört – neben Meranti und Kiefer – zu den beliebtesten Holzarten im deutschen Holzfensterbau, da sie neben einer sehr hohen Formstabilität auch eine hohe Witterungsbeständigkeit aufweist. Das langlebige Lärchenholz zählt zu den schwersten und härtesten einheimischen Nadelhölzern.



KIEFER

Das Nadelholz hat sich als Holz für den Fensterbau bewährt. Nach Definition des VFF gilt eine Holzart nach 15-jährigem erfolgreichen Einsatz als „bewährt“. Kiefernholz verfügt über besonders gute Wärmedämmeigenschaften. Es weist eine sehr hohe Formstabilität, gutes Stehvermögen und eine leichte Bearbeitung auf.



FICHTE

Aufgrund des schnellen Wachstums liefert die Fichte in Deutschland den größten Anteil an Nutzholz. Die Vorteile des Nadelholzes liegen unter anderem in der sehr guten Bearbeitung, einer guten Festigkeit und Formstabilität, wodurch sich das Holz hervorragend als Bau- und Konstruktionsholz eignet. Da es außerdem noch über sehr gute wärmedämmende Eigenschaften verfügt ist Fichte eine beliebte Holzart für Fenster.

SCHUTZPANZER AUS ACCOYA®-HOLZ

Accoya® ist ein modifiziertes Nadelholz, welches durch das Acetylierungsverfahren – eine Behandlung mit natürlicher Essigsäure – besonders langlebig und sehr pflegeleicht ist, ohne die natürliche Optik der Holzstruktur einzubüßen. Es zählt zur Resistenzklasse 1 - der höchsten Dauerhaftigkeitsklassifizierung.

Mit seinen guten Eigenschaften ist Accoya®-Holz die richtige Wahl für umweltbewusstes und energetisch verantwortungsvolles Bauen. Wir verwenden Accoya® unter anderem für unsere passivhausgeeigneten Holzfenster.

BESONDERS
FÜR DEN
FENSTERBAU
GEEIGNET

DIE VORTEILE VON ACCOYA®-HOLZ:

- + **Dauerhaftigkeit** mindestens 50 Jahre haltbar ohne Erdkontakt
- + **konstante, messbare Qualität** von der Oberfläche bis zum Kern
- + **hohe Widerstandsfähigkeit** gegen UV-Strahlen und hohe Wasserresistenz gegen Insekten und Schimmel
- + **besondere Nachhaltigkeit** ständige Verfügbarkeit aus nachhaltig beforstetem Anbau, absolut umweltverträglich ,
- 100% recycelbar und wiederverwertbar, absolut ungiftig
- + **leichte Pflege**, niedrige Instandhaltungskosten
- + **sehr gute Wärmedämmeigenschaften**
- + **ideal zur Oberflächenbehandlung** Beschichtungen, Farben und Beizen halten bis zu dreimal länger, bestens geeignet für transparente, transluzente und opake Beschichtungen



EICHE

Das Holz der Eiche ist ein überaus beliebtes Material für Fenster und Türen. Es gilt als besonders edel und verfügt über ausgezeichnete Festigkeitseigenschaften. Das schwere und harte Holz ist äußerst witterungsbeständig und wegen seiner großen Widerstandsfähigkeit sehr langlebig.



MERANTI

Eine große Widerstandsfähigkeit, eine hohe Langlebigkeit und ein geringer Pflegeaufwand sind Merkmale unserer Fenster und Türen aus der beliebten Holzart Meranti. Das Holz des Laubbaumes erreicht eine hohe Festigkeit, lässt sich sehr gut bearbeiten und zeichnet sich zudem durch eine gute Wärmedämmung aus.



MAHAGONI

Besonders langlebig ist das Hartholz Mahagoni. Das Laubholz ist durch seine positiven Eigenschaften, wie z.B. eine hohe Witterungsbeständigkeit, ein sehr gutes Stehvermögen und seine ausgezeichneten Verarbeitungseigenschaften, für den Bau von Fenstern und Türen optimal geeignet.

HALTBARKEIT AUF HOHEM NIVEAU



MIT
LEBENSLANGEM
WETTERSCHUTZ



FENSTER UND HAUSTÜREN AUS HOLZ-ALUMINIUM

- + Optimale Wärmedämmung
- + Hohe Sicherheit
- + Konstante Qualität
- + Individuelle Farbauswahl
- + Einzigartige Dichtigkeit
- + Absolut pflegeleicht

Durch die Verbindung des modernen Werkstoffs Aluminium mit dem traditionellen Material Holz entstehen, dank der Kombination von natürlicher Fertigung und hochentwickelter Technologie, Fenster und Türen auf höchstem Niveau.

Die Aluminium-Vorsatzschale sorgt außen für einen dauerhaften und widerstandsfähigen Schutz des Holzrahmens vor jedweder Art von Witterungseinflüssen. Mit höchster Sicherheit gegen Schlagregen sind die Elemente absolut dicht und immun gegen große Temperaturschwankungen. Dabei sind Ihren individuellen Gestaltungswünschen kaum Grenzen gesetzt.

Unsere Aluminium-Verbundschalen sind in vielen RAL-Farben erhältlich. Außerdem können Sie aus zahlreichen Oberflächenstrukturen wählen, damit sich Ihre Fenster optimal in die Fassade Ihres Hauses fügen.

Auf der Innenseite Ihrer Fenster und Türen erhalten Sie die Natürlichkeit der wohnlichen Holzoptik, welche die Sinne

anspricht und eine harmonische Raumatmosphäre erzeugt. Die Oberflächen aus Holz strahlen Wärme und Behaglichkeit aus und regulieren gleichzeitig die Luftfeuchtigkeit in Ihrem Zuhause.

Natürlich können Sie auch die innen liegende Seite nach Ihrem persönlichen Geschmack gestalten. Sollte sich dieser nach einigen Jahren ändern, können Sie Ihre Fenster innen einfach neu streichen, so dass Ihre Fenster und Türen Ihnen wieder gefallen. Kleine Schäden im Holz können Sie problemlos ausbessern, ohne gleich das ganze Element austauschen zu müssen.

Die hochwertigen und edel anmutenden Fenster und Türen aus Holz-Aluminium garantieren eine lange Haltbarkeit.



DER MEHRFACH- WETTERSCHUTZMANTEL

LANGE HALTBAR UND AUSDRUCKSSTARK

Fensterelemente und Türen aus Holz haben eine natürliche, authentische und wertige Anmutung. Um diese Schönheit während der gesamten Nutzungsdauer zu erhalten, veredeln wir die Oberfläche Ihrer Holzelemente in sieben aufwendigen Produktionsschritten. Damit die Oberfläche nicht überlastet wird, liegen zwischen den einzelnen Schritten Entspannungs- und Trocknungsphasen, denn alles Gute braucht seine Zeit.

Dadurch wird die Oberfläche des Holzes gleichmäßig, glatt, ausdrucksstark, lange haltbar und reinigungsfreund-

lich gemacht. Gleichzeitig wird der lebendige und wertige Charakter dauerhaft betont.

- + Beste Oberflächengüte durch zweifaches Spritzverfahren
- + Moderne Optik und natürliche Haptik
- + Höchster Widerstand gegen UV-Strahlen, Feuchtigkeit und Frost
- + Rundum dauerhafter Schutz des Fensters

SIEBEN SCHRITTE ZUR PERFEKTEN OBERFLÄCHE

1. Auswahl hochfester lamellierter, schichtverleimter Kanteln, die Bearbeitung erfolgt mit modernster Maschinen- und Werkzeugtechnik
2. Kontrolle und Feinschliff der Bauteile vor der Beschichtung
3. Farblose wasserbasierende Imprägnierung im Flutverfahren zum Egalisieren des Untergrundes für die nachfolgenden Beschichtungsprozesse
4. Wasserbasierende, farbgebende (pigmentierte) Grundierung im Flutverfahren
5. Erste Lackierung (Zwischenlack im Spritzverfahren) mit wasserbasierendem Lack
6. Feinschliff/Glätten
7. Zweite Lackierung/Finish-Beschichtung mit wasserlöslichem umweltfreundlichen Lack



SCHEMATISCHER AUFBAU DER OBERFLÄCHE



Bilder (5): Remmers GmbH

WIRKSAME, UMWELTFREUNDLICHE BESCHICHTUNG

Die umweltfreundlichen Lacke und Lasuren, die wir verwenden, werden nach den aktuellsten ökologischen Standards aus modernen Rohstoffen gefertigt. Sie schützen die Funktionalität und das Aussehen Ihrer Fenster und Türen viele Jahre lang. Sie zeichnen sich aus durch:

- + ausgezeichnete Haftung durch perfekt aufeinander abgestimmte Grundierung, Zwischen- und Endbeschichtung
- + wirksamen Feuchteschutz durch feuchtigkeitsregulierende und dimensionsstabilisierende Eigenschaften.
- + besondere Pflegeleichtigkeit durch gleichmäßige, glatte und dauerhaft haltbare Oberflächen.
- + hohe Wasserdampfdurchlässigkeit (Diffusionsfähigkeit). Das Holz kann „atmen“, so dass eine zu hohe Feuchtigkeitsansammlung und damit verbunden der Bewuchs mit Schimmel, Bläue und Fäulnispilzen verhindert wird.

Dies beweist auch der Blick durchs Mikroskop:

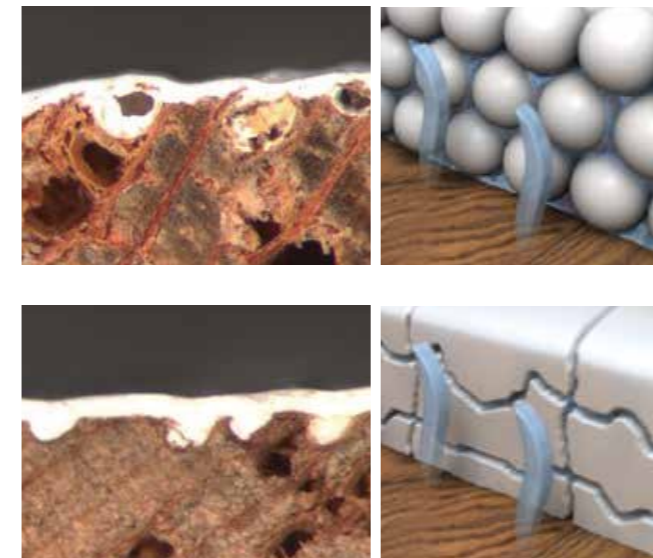

Herkömmliche Beschichtung

Eine normale Farbeschichtung verhindert aufgrund der großen Farbpartikel ein porentiefes Eindringen. Es können Hohlräume entstehen, an denen der Lackfilm mit der Zeit empfindlicher wird.

AQUA-Stopp Beschichtung

Für die Fenster und Türen von Aldra verwenden wir Lacke und Lasuren, die dank einer speziellen Technologie aus Nanopartikeln bestehen, die tief in das Holz eindringen können. Dadurch werden ein optimaler Schutz und eine hervorragende Haftung gewährleistet.

STREICHELN STATT STREICHEN

BESONDERS PFLEGELEICHT

Dank des 7-stufigen Fertigungsverfahrens in Verbindung mit modernen, perfekt aufeinander abgestimmten, umweltfreundlichen Lacken und Lasuren ist die Oberfläche Ihrer Holzfenster und -türen besonders pflegeleicht.

Sie erfordern nicht mehr Aufwand als andere Fenster und Türen. Im Gegenteil, da Holzelemente elektrostatisch neutral sind, wird Staub, der sich aus der Umgebung auf der Oberfläche sammeln kann, beim nächsten Regen oder Put-

zen wieder abgewaschen. Tragen Sie nach dem Säubern einfach mit einem Tuch eine Pflegemilch auf Ihre Elemente auf. Der dadurch entstehende Schutzfilm sorgt dafür, dass die Oberfläche lange frisch bleibt, so dass Ihre Fenster und Türen auch nach Jahren funktional und schön sind.

Durch die regelmäßige Pflege sind, je nach Ausführung und Einbausituation, lange Wartungsintervalle möglich.



Bild: Remmer GmbH

DIE RICHTIGEN FENSTER FÜR IHR ZUHAUSE

PLANEN SIE IHREN FENSTERKAUF

Beim Fensterkauf gilt es einiges zu bedenken. Damit Sie die Fenster erhalten, die Sie benötigen, haben wir die wichtigsten Kriterien für Sie zusammengefasst.

Damit Sie sich möglichst lange an Ihren neuen Fenstern erfreuen können und diese auch nach mehreren Jahrzeh-

ten nichts an ihren Funktionalitäten einbüßen, vertreiben wir unsere Produkte ausschließlich über den Fachhandel. Vom Aufmaß über den Einbau bis hin zu einer kontinuierlichen Wartung – Fenster und Türen gehören in Profi-Hände. Nutzen auch Sie den leistungsstarken Rundum-Service der Aldra-Partnerbetriebe.

1. Gründe für den Fensterkauf	<input type="checkbox"/> Sanierung oder	<input type="checkbox"/> Neubau
2. Anzahl der Fensterelemente	_____ Elemente	
3. Maße der Elemente	_____ (Breite) x (Höhe) mm	
4. Unterscheidung der einzelnen Elemente		
+ Nutzung der Räume (Schlaf-, Arbeits- und Wohnraum, Küche und Bad)		
+ Lage im Haus/in der Wohnung (Himmelsrichtung, Stockwerk)		
5. Anforderungen an jedes Element		
 Wärmeschutz <input type="checkbox"/> Energieeinsparpotential <input type="checkbox"/> Standardausführung <input type="checkbox"/> Passivhausgeeigneter Wärmeschutz	 Sicherheit <input type="checkbox"/> Erhöhte Sicherheit <input type="checkbox"/> Grundsicherheit <input type="checkbox"/> Kindersicherung	
 Schallschutz <input type="checkbox"/> Hoher Lärmpegel <input type="checkbox"/> Mittlerer Lärmpegel <input type="checkbox"/> Niedriger Lärmpegel	 Design <input type="checkbox"/> Fensterform <input type="checkbox"/> Farben <input type="checkbox"/> Öffnungsart <input type="checkbox"/> Sprossen <input type="checkbox"/> Ornamentgläser <input type="checkbox"/> Griffe/Beschläge	
 Lüftung <input type="checkbox"/> Grundlüftung <input type="checkbox"/> Nutzerunabhängige Lüftung	 Komfort <input type="checkbox"/> Rollläden <input type="checkbox"/> Insektenschutz	
6. Umsetzung Ihrer Anforderungen		
a) Fenstersystem Holz:		
<input type="checkbox"/> WIN Classic <input type="checkbox"/> WIN Contur <input type="checkbox"/> WIN Historic <input type="checkbox"/> WIN Externa <input type="checkbox"/> WIN Denkmal		
b) Holz-Aluminium:		
<input type="checkbox"/> WIN Authentic <input type="checkbox"/> WIN Eleganz <input type="checkbox"/> WIN Modern <input type="checkbox"/> WIN Trend/V		

VON ALLEM DAS BESTE

Damit Sie mit Ihren neuen Fenstern und Türen rundum zufrieden sind, ist es wichtig zu klären, welche Anforderungen die Elemente erfüllen sollen. Jeder Raum Ihres Zuhauses hat seine eigenen Funktions-

schwerpunkte. Ob Schlaf-, Kinder- oder Wohnzimmer – wählen Sie von vornherein den richtigen Leistungsfokus. Ihr Aldra-Fachpartner berät Sie gerne ausführlich.

1. WÄRMESCHUTZ UND ENERGIE SPAREN

Fenster und Türen haben einen großen Anteil am Wohnklima. Damit Sie zu jeder Jahreszeit ein angenehmes Wohlfühlklima haben, sind die Dämmeigenschaften ebenso wichtig wie die Qualität und der Aufbau des Glases. Mit den richtigen modernen Elementen bleibt die Wärme im Sommer draußen und im Winter drinnen. Dies steigert nicht nur die Behaglichkeit, gleichzeitig sparen Sie damit unnötig hohe Heizkosten.



2. SCHALLSCHUTZ

In Ihrem Zuhause entscheiden nur Sie, wen oder was Sie hineinlassen. Wenn Sie Ihre Ruhe brauchen, sperren Sie den Stressfaktor Lärm von draußen, durch beispielsweise viel befahrene Straßen, mit unseren innovativen Schallschutzfenstern einfach aus. Dank der Multifunktionsgläser können Sie besonders ruhig schlafen.



3. SICHERHEIT

Mit einbruchhemmenden Fenstern und Türen machen Sie es Einbrechern schwer, in Ihr Haus zu kommen. Damit Sie sich in Ihren eigenen Wänden sicher fühlen können, ist die Wahl der richtigen Sicherheitsstufe von großer Bedeutung. Je nach Zugangsmöglichkeit sollte die Widerstandsklasse gewählt werden. Wir bieten Ihnen unsere Elemente bis zur Widerstandsklasse RC3 an.



4. LÜFTUNG

Nur durch kontrolliertes Lüften wird ein rundum gesundes Raumklima, welches Wohnkomfort, Bautenschutz und Energieeffizienz vereint, erreicht. Gerade im Badezimmer und im Schlafzimmer bildet sich schnell eine hohe Luftfeuchtigkeit. Für ein sinnvolles und effektives Lüftungskonzept bieten wir Ihnen unsere innovative Lüftungstechnik, die ebenso komfortabel wie effizient ist.



5. DESIGN

Außen wie innen sollen unsere Elemente zu Ihrem individuellen Geschmack passen. Ob für Ihr Sanierungsprojekt oder Ihren Neubau – mit der großen Auswahl an Profilvarianten, Griffen und Beschlagssystemen können wir Ihre Wohnträume erfüllen. Von klassisch bis modern unsere kompetenten Fachpartner beraten Sie gerne ausführlich bei der richtigen Wahl Ihrer Fenster und Türen aus Holz und Holz-Aluminium.



6. KOMFORT

Mit Elementen aus Holz entscheiden Sie sich für hochwertige, schöne und besonders nachhaltige Produkte. Mit unserem Angebot an Rollläden können Sie Ihren Wohnkomfort weiter steigern. Unsere Systeme vereinen gleich mehrere Funktionen und dienen gleichermaßen als Sicht-, Sonnen- und Wärmeschutz.



FENSTER UND TÜREN FÜR IHRE LEBENSÄÄUME

SICHERHEIT

Je nach Lage oder Zugangsmöglichkeit sollte das Fenster bzw. die Tür mit einer entsprechenden Sicherheitsausstattung versehen sein. Alle Fenster und Türen mit einer direkten Zugangsmöglichkeit von außen sollten mindestens nach RC2 gesichert sein. Dies betrifft Elemente im Souterrain und Erdgeschoss ebenso wie Elemente, die beispielsweise über ein Garagendach oder einen Balkon zu erreichen sind. Sie können unsere Produkte auch in der nächsthöheren Sicherheitsstufe RC3 erhalten.

Für Fenster und Türen mit einer geringeren Wahrscheinlichkeit eines Einbruchversuchs können Sie einbruchhemmende Elemente mit Grundsicherheit wählen. Oberste Giebel- und Gaubenfenster mit ganz geringer Wahrscheinlichkeit können mit unserer Grundsicherheit ausgestattet werden.



Ihr Aldra-Fachpartner berät Sie gern bei der richtigen Ausstattung Ihrer Fenster und Türen.

⑦ EINGANGSBEREICH

Haupteingang
Die Haustür ist der erste Kontakt mit Ihrem Zuhause, die einen Einblick in Ihren persönlichen Geschmack gewährt. Durch Oberlicht und Seitenteile füllen Sie Ihren Eingangsbereich mit natürlichem Tageslicht. Die Anforderungen an eine Haustür gehen jedoch weit über eine ansprechende Optik hinaus. Mit der entsprechenden Ausstattung wird das vielseitige Element zur Energiespar- und Sicherheitstür.

Hauptürkonstruktion	ab Seite 76
Wärmedämmung	ab Seite 30
Sicherheit	ab Seite 128

Nebeneingang
Auch die Nebeneingangstür ist ein wichtiges Gestaltungselement Ihres Hauses. Sie sollte nicht vernachlässigt werden, da Einbrüche häufig eben über diese Tür erfolgen. Unsere Nebeneingangstüren sind deshalb mit einer 3-fach-Sicherheitsverriegelung ausgestattet.

Nebeneingangstüren	ab Seite 120
--------------------------	--------------

WÄRMEDÄMMUNG UND WÄRMESCHUTZ

Die Ausrichtung Ihrer Räume – ob Nord- oder Südlage – erfordert im Hinblick auf die Wärmedämmung eine andere Ausstattung und damit auch eine unterschiedliche Bautiefe. Je größer die Bautiefe, desto besser dämmen die Fenster und Türen Wärme und Schall. Wir bieten Ihnen unsere Holzelemente bei gleichbleibender Optik in unterschiedlichen Bautiefen an, so dass Sie die verschiedenen Tiefen je nach Anforderung kombinieren können, ohne auf ein einheitliches Aussehen verzichten zu müssen.

Systemübersicht Fenster	ab Seite 40
Systemübersicht Haustüren	ab Seite 76

① KÜCHE

Die Fenster sind wichtige Elemente in Ihrer Küche. Sie dienen als Verbindung zur Außenwelt, sorgen für ausreichend Tageslicht und tragen, je nach Ausrichtung der Fenster, zu einer angenehmen Raumtemperatur bei. Unter gestaltungstechnischen Aspekten bieten sie eine Vielzahl an Dekorationsmöglichkeiten. Daher zählen für Küchenfenster Komfort und Design gleichermaßen. Die verschiedenen Öffnungsvarianten unserer Elemente und unsere Lüftungssysteme sorgen für das optimale Raumklima. Durch die große Auswahl an Griffen können Sie das Fenster in die Optik Ihrer Küche harmonisch einpassen.

Öffnungsarten	ab Seite 60
Lüftung	ab Seite 38
Griffe	ab Seite 62

② WOHNZIMMER

Große, bodentiefe Glasflächen mit einer direkten Sicht und einfachem Zugang zum Garten liegen seit Jahren voll im Trend. Sie lassen Tageslicht in viel genutzte Räume wie das Wohnzimmer. Mit der richtigen Verglasung bringen sie auch Wärme ins Haus. Bei Südlage kommt im Winter sogar mehr hinein als herausgeht. Damit es im Sommer jedoch nicht zu heiß wird, sollte auch der Sonnenschutz, zum Beispiel durch Rollläden, mit eingeplant werden.

Fenstertüren	ab Seite 56
Rollläden	ab Seite 72

③ ESSZIMMER

Lichtdurchflutet und großzügig sollen moderne Esszimmer sein. Nicht selten gehen sie aufgrund eines offenen Wohnraumkonzeptes nahtlos ins Wohnzimmer über. Daher empfiehlt sich auch hier der Einbau von bodentiefe Elementen. Je nach Geschmack und nach Lage im Raum können Rollläden vor allzu großer Sonneneinstrahlung und neugierigen Blicken der Nachbarn schützen, damit Sie und Ihre Gäste ungestört den Abend genießen können.

Fenstertüren	ab Seite 56
Rollläden	ab Seite 72

④ SCHLAFZIMMER

Das Schlafzimmer sollte Ihre Ruheoase sein, in der Sie sich erholen und Kraft tanken können. Damit dieser Raum seine Funktion erfüllen kann, ist ein geregelter Luftaustausch besonders wichtig. Außerdem sollten Sie keine äußeren Einflüsse, wie Lärm, hereinfallendes Scheinwerferlicht von vorbeifahrenden Autos oder unbetene Blicke, bei Ihrer wohlverdienten Ruhe stören. Mit unseren Lüftungssystemen, entsprechenden Schallschutzfenstern und Rollläden können Sie Ihre Privatsphäre in vollen Zügen genießen.

Lüftung	ab Seite 38
Schallschutz	ab Seite 32
Rollläden	ab Seite 72

⑤ KINDERZIMMER

Kinder sollen sich in ihrem Zimmer austoben und wohlfühlen können. Für ein gesundes Raumklima ist eine angenehme Raumtemperatur ebenso wichtig wie das richtige Lüften, mit dem die Luftfeuchtigkeit reguliert wird. Bei kleinen Kindern sollte außerdem ein Augenmerk auf eine Kindersicherung in den Fensterbeschlägen gelegt werden. Somit wird es den Kindern erschwert, allein die Fenster zu öffnen, und ihnen wird mehr Sicherheit geboten.

Lüftung	ab Seite 38
Öffnungsarten	ab Seite 60
Griffe	ab Seite 62

⑥ ARBEITSZIMMER

Auch wenn Licht einen großen Beitrag zu unserem Wohlbefinden leistet, darf das Licht nicht blenden, damit das Home Office unsere Gesundheit nicht beeinträchtigt. Mit der richtigen Anordnung des Arbeitsplatzes und Sonnenschutzgläsern oder Rollläden beugen Sie Schulterverspannungen, Nackenschmerzen oder Kopfschmerzen vor. Wer absolute Ruhe benötigt, profitiert von unseren Schallschutzfenstern, mit denen keine unbetenen Geräusche den Arbeitsfortschritt stören.

Sonnenschutz	ab Seite 72
Rollläden	ab Seite 72
Schallschutz	ab Seite 32

⑧ BADEZIMMER

Nach einer Dusche oder einem ausgiebigen Bad herrscht im Badezimmer eine hohe Luftfeuchtigkeit. Darum ist in diesem Raum die richtige Lüftung von besonders hoher Bedeutung. Unsere Lüftungssysteme sorgen dafür, dass Ihr Bad eine Wohlfühloase bleibt, in der Sie dank unserer Ornamentgläser zwar vor unbetenen Blicken geschützt sind, aber auf Tageslicht nicht verzichten müssen.

Lüftung	ab Seite 38
Ornamentgläser	ab Seite 72

PERFEKTION IN FORM UND FUNKTION

STETS DIE RICHTIGE WAHL

Fenster aus Holz- und Holz-Aluminium zeichnen sich durch ihre vielfältigen Gestaltungsmöglichkeiten aus. Von der farblichen Ausgestaltung über zahlreiche Formen bis zur komfortsteigernden Ausstattung - ihren individuellen Anforderungen entsprechend, erhalten Sie die Fenster, die zu Ihrem Zuhause passen.

Daher gibt es unsere Fensterelemente auch in den Bautiefen von 68 mm (WIN 68), 80 mm (WIN 80) und 92 mm (WIN 92). Dies ist nicht nur effizient, es hilt auch Kos-

ten zu sparen. Je höher die Bautiefe, desto besser, sind die Wärmedämmeigenschaften. Beispielsweise sollten Fenster auf der Nordseite eines Hauses über eine bessere Wärmedämmung verfügen als ein Fenster mit Südlage. Außerdem ermöglichen Fenster mit einer höheren Bautiefe die Aufnahme von stärkeren Glaseinsätzen, wie zB. eine Schallschutzverglasung einer hohen Schallschutzklasse.

Mit den drei unterschiedlichen Bautiefen, die von außen eine einheitliche Optik vorweisen, erhalten Sie für jeden Raum das passende Fenster .



Unsere Fenster aus Holz und Holz-Aluminium werden stetig weiterentwickelt. Der reduzierter Rahmenanteil sorgt bei hoher Festigkeit für bessere solare Energiegewinne.



Standardmäßig wird der hochdämmende Scheibenrandverbund "Warme Kante" verwendet. Dieser verhindert Wärmebrücken am Glasrand und sorgt für höchste Wärmedämmung.



Die thermisch entkoppelte Wetterschutzschiene sowie unsere Aluminium-Vorsatzschalen sind diffusions-offen. Dies verhindert Hinterfeuchtung und Kapillare.



Das 2-fach-Dichtsystem mit zwei umlaufenden Spezialdichtungen sorgt für besten Halt, leichten Schließdruck und verbesserten Schallschutz.



Eine Spezial-Kippschere vereinfacht und unterstützt das Kippen und Zuziehen des Fenster, damit Sie Ihre Fenster jahrelang Tag für Tag einfach öffnen und schließen können.



Selbstregulierende Rollzapfen mit Gleitbeschichtung ermöglichen eine dauerhaft leichtgängige Bedienung ohne Kraftaufwand bei gleichzeitiger Minimierung des Einstellaufwandes.



QUALITÄT IST UNSERE NATUR

Stabil, langlebig und innovativ – jedes unserer Fenster wird nach dem neuesten Stand der Technik und mit handwerklichem Geschick hergestellt. Ihre Fenster werden nach Ihren Wünschen und Anforderungen mit viel Liebe zum Detail gefertigt. Durch modernste Oberflächenbeschichtungen und dem Sicherheits-Komfort-Beschlagssystem sind die Fenster von Aldra wartungsarm, stabil und besonders langlebig.

Unsere Holz- und Holz-Aluminium-Fenster erfüllen alle Erfordernisse

- + des Schall- und Wärmeschutzes,
- + der Einbruchsicherung und
- + der komfortablen Bedientechnik.

MIT NEUEN FENSTERN ÖKOLOGISCH HANDELN

WÄRMESCHUTZ RECHNET SICH

Ist Ihnen in Ihrem Haus trotz voll aufgedrehter Heizung ständig kalt? Wenn Ihre Fenster vor 1995 gebaut worden sind, sind sie energetisch veraltet. Die Kälte kann ins Haus kommen und Sie verlieren bis zu 40% Ihrer Wärme. Sie bezahlen damit unnötig hohe Heizkosten.

Der Austausch Ihrer technisch und energetisch veralteten Fenster gegen neue, wärmedämmende Fenster von Aldra lohnt sich nicht nur ökologisch, sondern auch wirtschaftlich.

Die mögliche Energieeinsparung ist abhängig vom Grad der Dämmung. Bei Fenstern sind die Komponenten Material, Konstruktion, Dicke (Bautiefe) und Verarbeitung entscheidend für einen niedrigen Wärmeverlust. Der Kennwert für die Dämmung ist der Wärmedurchgangskoeffizient, der sogenannte U-Wert. Bei der Berechnung wird der Anteil der Rahmen- und der Glasart berücksichtigt.

Generell gilt: Je niedriger der Wärmedurchgangskoeffizient, desto besser ist das Fenster gedämmt. Eine Reduzierung des U-Wertes um 0,1 W/m²K spart pro m² ca. 1 m³ Erdgas (1,2 l Heizöl). Viele unserer Systeme, wie die Fenster der Baureihe WIN 80 und WIN 92, sind bereits heute passivhaustauglich und erfüllen damit die Anforderungen von morgen.

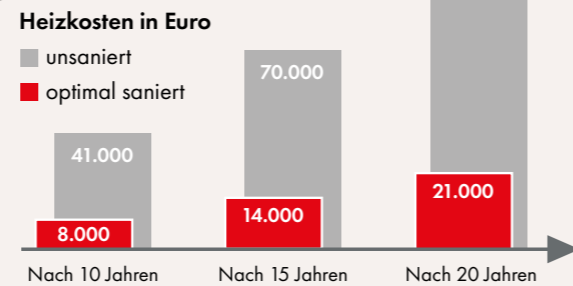

Quelle: Deutsche Energie-Agentur GmbH (dena)

Im Zuge eines Fensteraustausches können Sie weitere Potentiale zur Energieeinsparung erschließen, z. B. durch die solaren Gewinne, die Sie über vergrößerte Fenster erreichen können. Die Strahlen der tiefstehenden Sonne im Herbst und Winter können Ihre Räume angenehm erwärmen. Dank unserer modernen Fenster bleibt die Wärme im Inneren. Im Sommer funktioniert dies genau anders herum, so dass es nicht zu einer Überhitzung kommen kann.



GLAS – WESENTLICHER FAKTOR ZUR ENERGIEEINSPARUNG

Wir verwenden in unseren Fenstern grundsätzlich hochwirksame Wärmeschutzgläser der neuesten Generation.

Außentemperatur: -12 °C Innentemperatur: 20 °C

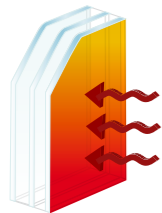

WÄRMESCHUTZGLAS

Wärmegewinn 70%
Innentemperatur der Scheibe: +17 °C

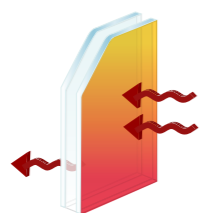

WÄRMESCHUTZGLAS

Wärmegewinn 50%
Innentemperatur der Scheibe: +13,6 °C

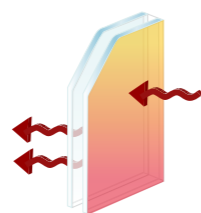

ISOLIERVERGLASUNG

Wärmegewinn 0%
Innentemperatur der Scheibe: +8,4 °C



EINFACHVERGLASUNG

hohe Verluste
Innentemperatur der Scheibe: -1 °C



UNSERE HOLZ- UND HOLZ-ALUMINIUM-ELEMENTE ...

... zeichnen sich aus durch:

+ moderne Wärmeschutzgläser

Wichtig ist die Wahl des Fensterglases, da das Glas erheblich zum Wärmeschutz und zur Energieeinsparung beiträgt. Schon mit unseren Standard-Wärmeschutzgläsern mit 2-fach-Verglasung erreichen Sie sehr gute Dämmwerte, während Sie mit den 3-fach-Wärmeschutzgläsern Ihre Energieeinsparungen fast verdoppeln.

+ den hochdämmenden Randverbund „Warme Kante“ (RV2)

In allen Fenstern von Aldra wird standardmäßig die sogenannte „Warme Kante“ eingesetzt. Dieser aus hochdämmendem Kunststoff bestehende Glasrandverbund reduziert die Wärmebrücke am Glasrand. Die Gefahr von Tauwasser und Schimmelbildung ist geringer und das Raumklima erheblich verbessert.

+ ein 2-fach-Dichtsystem

Unser intelligentes Dichtsystem mit zwei umlaufenden Spezialdichtungen sorgt für besten Halt, extreme Dichtigkeit, leichten Schließdruck und einen verbesserten Schallschutz.

+ eine thermisch entkoppelte Wetterschutzschiene

Unsere Wetterschutzschiene sieht nicht nur gut aus, sie schützt den Rahmen optimal. Mit Sitz auf dem unteren Blendrahmen gewährleistet sie einen geregelten Ablauf des Wassers. Das System ist komplett hinterlüftet, verhindert Hinterfeuchtung sowie Kapillare und greift nicht in die Dichtungsebene des Fensters ein.



Unsere Fenster sind hoch isolierend.

Die Wärme bleibt im Haus, Sie müssen weniger heizen und können Ihre Heizkosten dauerhaft senken.

DEN LÄRM EINFACH AUSSPERREN

Aldra - Fenster
entsprechen bereits
im Standard der
Schallschutz-
klasse 2

ENTSPANNTE RUHE FÜR IHR ZUHAUSE

Nach Hause kommen, die Füße hochlegen und die Ruhe genießen, dies ist für Viele nicht so einfach möglich. Durch die Lage Ihres Zuhauses, zum Beispiel an einer belebten und vielbefahrenen Straße, dringt Lärm ein. Lärm – besonders, wenn er uns um den Schlaf und damit um die wichtige Regenerationsphase bringt – ist schädlich und kann uns auf Dauer ernsthaft krank machen.

Mit unseren innovativen Schallschutzfenstern sperren Sie den Stressfaktor Lärm einfach aus. Durch den Werkstoff Holz verfügen unsere Holz- und Holz-Aluminium-Fenster von Natur aus über einen guten Schalldämmschutz. In Kombination mit unseren modernen Schallschutzgläsern wird der Lärm störender Außengeräusche um ein Vielfaches reduziert, so dass Sie ruhig schlafen können.



Schallschutzfenster sichern langfristig Ihre Lebensqualität, weil sie den Stressfaktor senken und Ihnen die Möglichkeit geben, sich auf das Wesentliche in Ihrem Leben zu konzentrieren. Je nach Lage und Nutzung Ihrer Räume sind die Anforderungen an einen Schallschutz unterschiedlich. Im Schlafzimmer, Kinderzimmer und vielleicht auch im Arbeitszimmer benötigen Sie für gewöhnlich mehr Ruhe als in der Küche, in der es meist lebhafter zugeht, so dass Lärm von draußen weniger wahrgenommen wird.

SCHALLSCHUTZKLASSEN

Schallschutz-klasse	Verkehrsdichte	Entfernung Haus – Straße	Empfohlener Schalldämmwert des Fensters
1	Wohnstraße 1500 Kfz/Tag	12 – 30 m	28 – 29 dB
2	Wohnstraße 1500 Kfz/Tag	5 – 12 m	30 – 34 dB
3	Bundesstraße 30.000 Kfz/Tag	80 – 150 m	35 – 39 dB
4	Bundesstraße 30.000 Kfz/Tag	30 – 80 m	40 – 44 dB
5	Autobahn 50.000 Kfz/Tag	40 – 70 m	45 – 49 dB

Der Schalldämmwert ist der Schallpegel, den das Fenster abdämmt. Eine Reduzierung oder Erhöhung des Schalls um 10 dB entspricht in etwa der Halbierung bzw. der Verdoppelung der empfundenen Lautstärke.

UNSER TIPP:

Denken Sie beim Einbau Ihrer Schallschutzfenster auch daran, die Fuge zwischen Wand und Fenster so abzudichten, dass der Lärm keine Chance hat, in Ihr Zuhause einzudringen. Vergessen Sie auch nicht, Ihren Rollladen-Kasten entsprechend schallschützend auszustatten.

Unsere kompetenten Aldra-Fachpartner beraten Sie gerne ausführlich.



DRINNEN WIRD ES LEISE

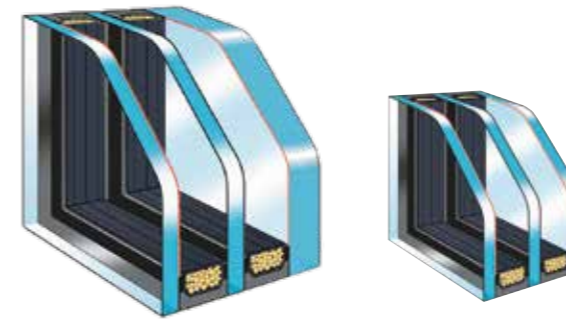

SCHALLSCHUTZGLAS

3-FACH-VERGLASUNG

Dass unsere Schallschutzgläser so effektiv sind, liegt an ihrem asymmetrischen Aufbau. Im Vergleich zu normalen Wärmeschutzverglasungen, ist die äußere Scheibe bei Schallschutzgläsern dicker als die innen liegenden Scheiben. Da die Scheiben aufgrund ihrer Stärke ein unterschiedliches Schwingungsverhalten aufweisen, können die Schallwellen des Lärms nicht so einfach weitergegeben werden. Teilweise heben die Wellen sich sogar auf.

Weitere Schallwellen werden durch die Füllung des Glaszwischenraumes mit Argon geschluckt, so dass der Lärm hörbar reduziert wird.

Zusätzlich verbessert unser 2-fach-Dichtungssystem die Dichtigkeit Ihrer Fenster, so dass keine Schallbrücken entstehen können.



EINBRUCHSCHUTZ FÜR IHR ZUHAUSE



ZUHAUSE IST SICHERHEIT

Die schlechte Nachricht: Fast alle zwei Minuten wird in Deutschland eingebrochen. Dabei erlangen die Einbrecher in bis zu 80% der Fälle durch Fenster, Fenstertüren und Haustüren unbefugten Zutritt. Die gute Nachricht: Fast jeder zweite Einbruchversuch scheitert, weil Haus- und Wohnungsbesitzer ihr Eigentum durch einbruchhemmende Fenster und Türen besser sichern.

Machen auch Sie es den Einbrechern mit unseren einbruchhemmenden Elementen schwer und genießen Sie damit die Sicherheit Ihres Zuhauses. Für jedes Fenster sollte nach dem persönlichen Sicherheitsempfinden und der Zu-

gangsmöglichkeit die passende Sicherheitsstufe gewählt werden. Fenster und Fenstertüren im Erdgeschoss sind direkt zu erreichen und sollten daher mindestens nach RC2 gesichert werden, ebenso Elemente, die beispielsweise über einen Balkon oder ein Garagendach zu erreichen sind. Aldra-Fenster aus Holz und Holz-Aluminium sind bis zur Widerstandsklasse RC3 (RC = Resistance Class) erhältlich.

Die Widerstandsklassen beschreiben die Widerstandsfähigkeit bei Einbruchversuchen. Je höher die Widerstandsklasse, desto sicherer ist Ihr Fenster.

WIDERSTANDSKLASSEN (RESISTANCE CLASS = RC)

Widerstandsklasse	Zeitlicher Widerstand	Beschreibung	Einbruchrisiko
-	-	Grundsatzschutz gegen Aufbruchversuche mit körperlicher Gewalt (Vandalismus) bei Häusern in Wohngebieten mit gut einsehbaren Zugängen	gering
RC2	3 Minuten	Schutz vor Gelegenheitsstätern mit einfachen Werkzeugen bei Gebäuden mit einsehbaren Zugängen, von der Polizei empfohlene Widerstandsklasse für direkt zugängliche Fenster, Fenstertüren und Haustüren	normal
RC3	5 Minuten	Guter Schutz vor Tätern mit schwerem Hebelwerkzeug (Kuhfuß) bei Gebäuden mit verdeckten Zugängen oder in Außenbereichen	normal bis hoch

Die Sicherheit und damit die Widerstandsfähigkeit Ihrer Fenster gegen unbefugtes Öffnen ist abhängig von:

1. den Beschlägen und der Schließeinrichtung

Unsere einbruchhemmenden Fenster verfügen je nach Sicherheitsstufe über mehrere Sicherheitsschließstücke und aufhebelsichere Pilzkopfzapfen. Die Sicherheitsschließstücke (A) werden aus einem besonders stabilen Stahl gefertigt und mehrfach fest im Rahmen verschraubt. Zusammen mit den Sicherheits-Pilzkopfzapfen (B) sorgen sie dafür, dass Fensterrahmen und -flügel fest miteinander verbunden sind. Die auf das Schließblech perfekt abgestimmte Form des Rollzapfens – der Pilzkopf – verhindert ein Herausdrücken und Aufhebeln des Fensters.

Abschließbare Fenstergriffe (C) verriegeln das Fenster, so dass es weder von außen noch von innen ungewollt geöffnet werden kann. Mit einem integrierten Anbohrschutz aus Stahl ist der Griff vor Gewalteinwirkung bestens geschützt.

2. der Befestigung der Scheibe im Fensterflügel

Ein Herausdrücken des Glases wird verhindert, indem sowohl die Scheibe mittels eines Spezialklebers fest im Glasfalz verbunden wird als auch durch eine Verklebung der Glasleisten mit dem Rahmen und den Scheiben.

3. der richtigen Sicherheitsverglasung

Bei einer einbruchhemmenden Sicherheitsverglasung handelt es sich um ein Verbundglas. Dabei besteht das außen liegende Glas aus mehreren Scheiben, die mit einer durchsichtigen, reißfesten Spezialfolie fest miteinander verbunden sind. Bei Gewalteinwirkung können lediglich Risse im Glas entstehen, die jedoch durch die Folie fest zusammengehalten werden. Eine Öffnung im Glas kann nur mit extremer Kraft und mit sehr viel Zeitaufwand erreicht werden.

4. der richtigen Montage des Fensters im Mauerwerk

Nur ein ganzheitliches einbruchhemmendes System kann seine Aufgabe erfüllen. Daher ist auch die richtige Montage im Mauerwerk wichtig und mit einer Montagebescheinigung zu belegen. Eine fachgerechte Montage führt Ihr Aldra-Fachpartner für Sie aus.

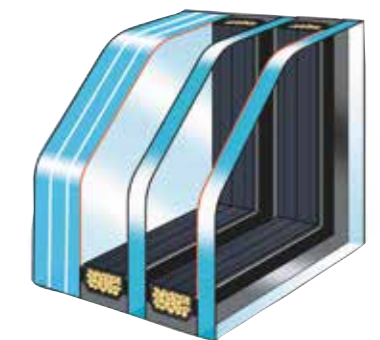
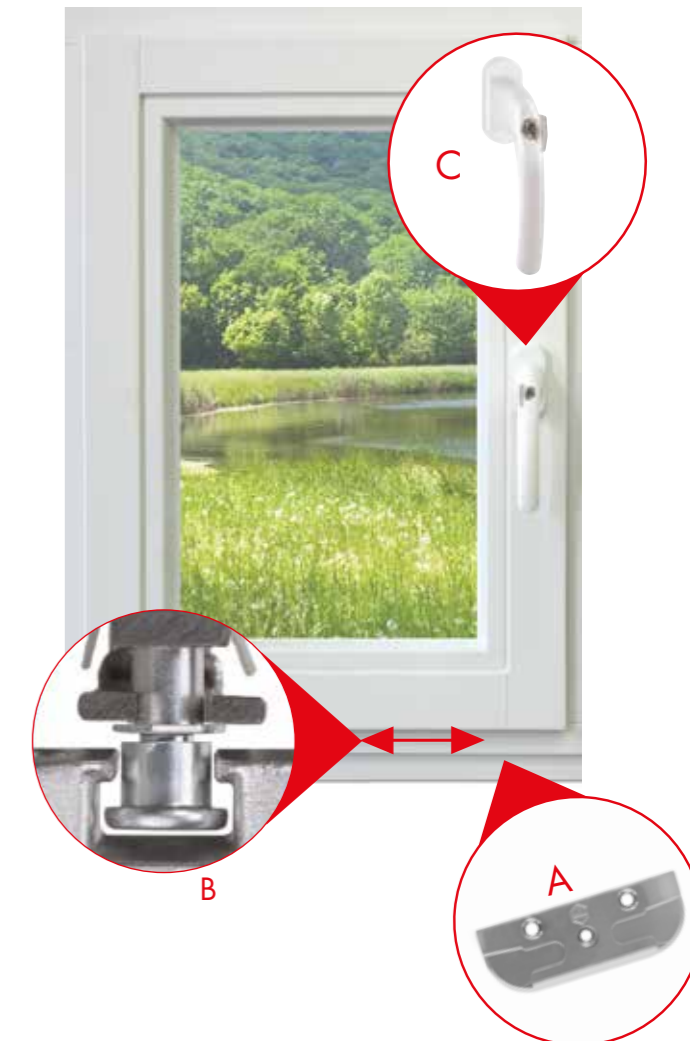

3-FACH-SICHERHEITS-VERGLASUNG
U_g 0,5 BIS 0,7 W/m²K

SICHERHEIT FÜR HÖCHSTE ANSPRÜCHE

ALDRA-SICHERHEITSTUFEN

Damit Ihr Zuhause sicher ist und Ihr Wohlfühlort bleibt, statten Sie Ihre Fenster mit der jeweils notwendigen Sicherheitsstufe aus. Mit den unterschiedlichen Aldra-Sicherheitsstufen wird Ihr Heim sicher.

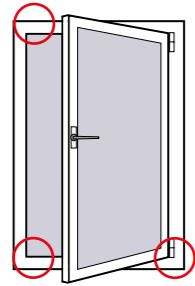

GRUNDSICHERHEIT

Schon mit unserer Grundsicherheit bietet Aldra mehr Sicherheit als die meisten anderen Fenster:

- + zwei Sicherheitspunkte (ab einer Flügelalzbreite von 1001 mm 3 Sicherheitspunkte)
- + Standard-Fenstergriff
- + Flügelheber
- + Fehlbediensperre

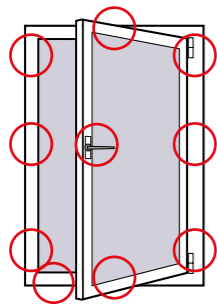

SICHERHEITSTUFE 2 (AUCH ERHÄLTICH IN RC2(N*))

Optimale Sicherheit vor Aufbruch durch:

- + umlaufenden Sicherheitsbeschlag mit mind. sechs Sicherheitspunkten
- + abschließbaren Fenstergriff (100 Nm)
- + Anbohrschutz
- + Glasleisten verdeckt befestigt
- + Sicherheitsglasscheibe P4A bei RC2 (*ohne P4A bei RC2N)
- + Glasverklebung mit Falzgrund bei RC2 und RC2N
- + Flügelheber und Fehlbediensperre

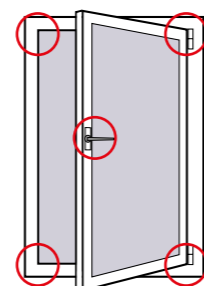

SICHERHEITSTUFE 1

Erhöhte Sicherheit vor äußerlicher Krafteinwirkung durch:

- + Sicherheitsbeschlag an den vier Fensterecken
- + abschließbaren Fenstergriff (100 Nm)
- + Anbohrschutz
- + Flügelheber
- + Fehlbediensperre

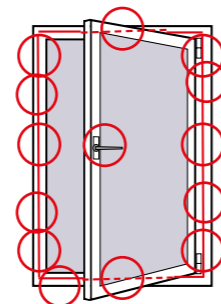

EINBRUCHSCHUTZFENSTER RC3 (GEPRÜFT UND ZERTIFIZIERT)

Extreme Sicherheit vor unbefugtem Eindringen durch:

- + Zentralverschluss, der um den gesamten Flügel miteinander verbunden ist
- + ausschließlich Holzart Eiche oder Mahagoni
- + abschließbaren Fenstergriff (100 Nm)
- + Anbohrschutz
- + Glasleisten verdeckt befestigt und verklebt
- + Sicherheitsglasscheibe P5A oder P6B
- + Flügelheber und Fehlbediensperre
- + Ausführung ausschließlich WIN 92 (Rahmenbreite ≥ 90mm)

Ein Sicherheitspunkt besteht aus jeweils einem Sicherheits-schließblech und einem Rollpilzzapfen.



Aldra -
Einbruchschutzfenster -
geprüft und zertifiziert
bis Widerstandsklasse
RC3

ALDRA-EINBRUCHSCHUTZFENSTER



Sicherheits-schließbleche
(Anzahl abhängig von Sicherheitsstufe
und Fenstergröße)

rollende Pilzzapfen

massive Holzart (Eiche bei RC3)

Sicherheitsverglasung
(RC2 + RC3)

fest im Glasfalz verklebte Scheibe
(RC2 + RC3)

abschließbarer Griff

Flügelheber

um den ganzen Flügel
herum verbundener
Zentralverschluss (bei RC3)

Sicherheits-schließbleche
(Anzahl abhängig von Sicherheits-
stufe und Fenstergröße)

rollende Pilzzapfen greifen in
die einbruchhemmenden
Schließteile, die fest im
Rahmen verankert sind

WOHLFÜHLKLIMA DURCH LÜFTUNGSTECHNIK

SAUBERE LUFT ZUM TIEF DURCHATMEN

Nur durch kontrolliertes Lüften erreicht man ein rundum gesundes Raumklima, welches Wohnkomfort, Bautenschutz und Energieeffizienz vereint. Daher muss sowohl für Neubauten als auch bei Sanierungen von Altbauten ein Lüftungskonzept erstellt werden. Das Konzept umfasst die notwendige Zufuhr von Frischluft zur Vermeidung von Feuchteschäden (Schimmelbildung) und zur Gewährleistung eines hygienischen und gesunden Wohnklimas. Es

berücksichtigt dabei eine durch den Nutzer aktive Fensterlüftung wie eine nutzerunabhängige Lüftung, die auch bei Abwesenheit der Bewohner dafür sorgt, dass ein ausreichender Luftaustausch gewährleistet wird. Unsere innovativen Fensterlüfter erlauben eine komfortable und effiziente Frischluftzufuhr, die Wärme zurückgewinnt und vor Pollen, Lärm, Schimmel und Feuchtigkeit schützt, auch wenn Sie nicht zu Hause sind.

HINWEIS: Lüften ist Pflicht. Für Neubauten ist seit 2009 laut DIN 1946-6 generell ein Lüftungskonzept erforderlich. Dies gilt auch für Sanierungen, wenn

mehr als ein Drittel der Fenster ausgetauscht werden bzw. mehr als ein Drittel der Dachfläche abgedichtet wird. Ihr Aldra-Fachpartner berät Sie gern!



ALDRA-LÜFTUNGSELEMENTE

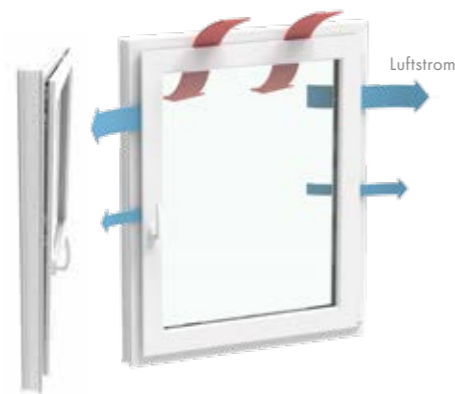

SECUAIR (KIPPLÜFTUNGSSYSTEM)

- + Reduzierte Kippöffnung des Fensterflügels (10 mm) ohne Änderung der Optik
- + Ermöglicht effizientes Lüften bei Abwesenheit
- + Trotz Öffnung vor Einbruch und Schlagregen geschützt
- + Keine Zuglufterscheinung bei Kippspaltöffnung
- + Zuschlagsicherung



REGEL-AIR (FENSTERFALZLÜFTER)

- + Für fein dosierte Luftmengen, permanente Minimallüftung
- + Ideal für Feuchteschutzlüftung nach DIN 1946-6
- + Schallschutz: je nach Verglasung max. 41 dB
- + Durch Lage im Fensterfalz nicht sichtbar
- + Automatische Winddruckregelung – Vermeidung von Zugscheinungen
- + Kein Eigenenergiebedarf
- + Wartungsfrei

Innenansicht



AERECO ZUFEH 110 (AUFSETZELEMENT)

- + Feuchtegeregelter Fensterlüfter: Der Lüfter öffnet in Abhängigkeit von der relativen Raumluftfeuchtigkeit, je höher die Luftfeuchtigkeit, desto weiter sind die Klappen geöffnet
- + Kein Eigenenergiebedarf
- + Mit Öffnungs- und Verschlusshebel zur manuellen Regelung von drei Öffnungspositionen:
 1. Minimum für Grundlüftung,
 2. Automatisch für Feuchteregelelung sowie
 3. Maximum

Innenansicht im Querschnitt mit Luftstrom



AERECO ZFHV 5-35 (AUFSETZELEMENT)

- + Feuchtegeregelter Fensterlüfter
- + Dank des Feuchtesensor wird der Lüfter in Abhängigkeit von der relativen Raumluftfeuchtigkeit geöffnet bzw. geschlossen.
- + Kein Eigenenergiebedarf
- + Mit Öffnungs- und Verschlusshebel zur manuellen Regelung, Grundlüftung bleibt bestehen
- + Schallschutz: je nach Verglasung bis zu 38 dB



HOLZ-ALUMINIUM-FENSTER

HOLZFENSTER erhältlich in den Systemen:

WIN 68
HOLZFENSTER
+ Bautiefe 68 mm
+ 2-fach-Gläser bis $U_g = 1,0$
+ U_w -Wert bis $1,2 \text{ W/m}^2\text{K}$

WIN 80
HOLZFENSTER
+ Bautiefe 80 mm
+ 3-fach-Gläser bis $U_g = 0,4$
+ U_w -Wert bis $0,71 \text{ W/m}^2\text{K}$

INNENÖFFNEND

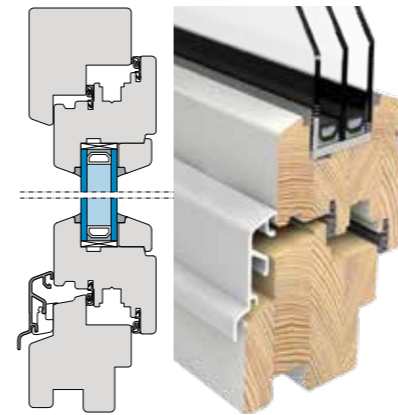

WIN CLASSIC

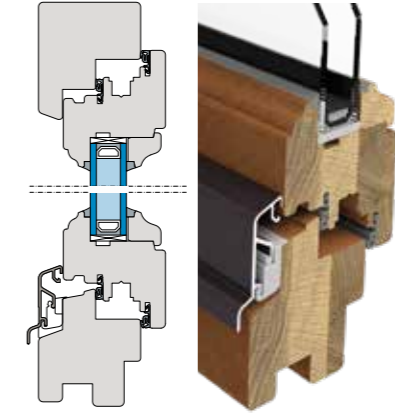

WIN CONTUR

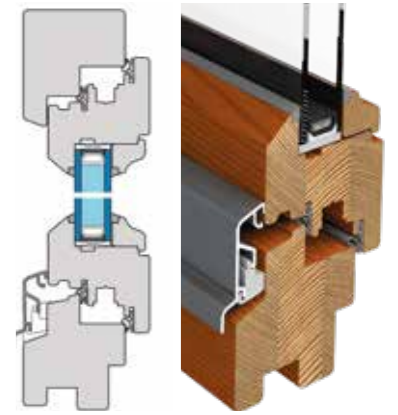

WIN HISTORIC

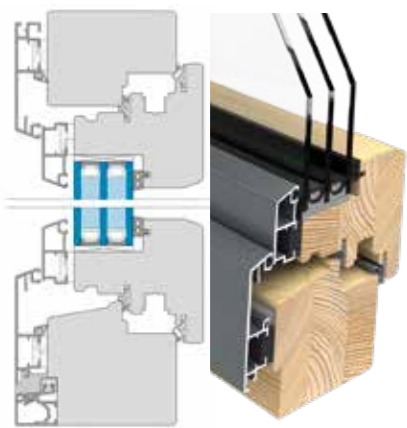

WIN AUTHENTIC

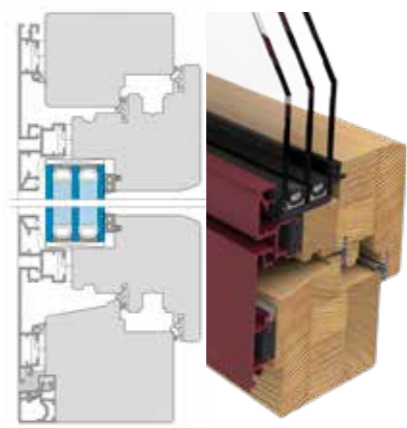

WIN ELEGANZ

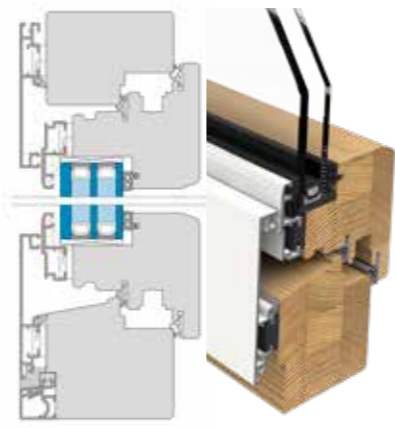

WIN MODERN

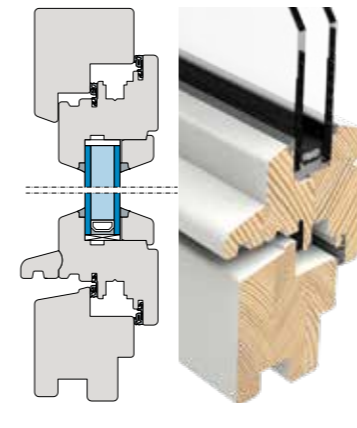

WIN DENKMAL

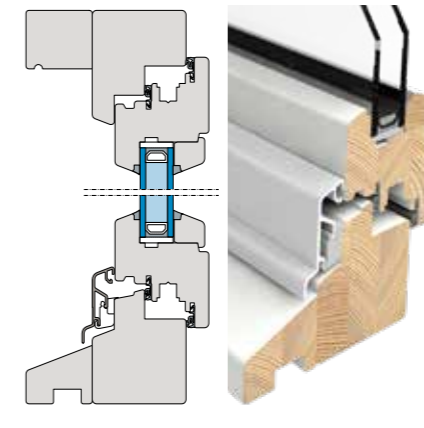

WIN BLOCK

UNSER STÄRKSTES AUS HOLZ

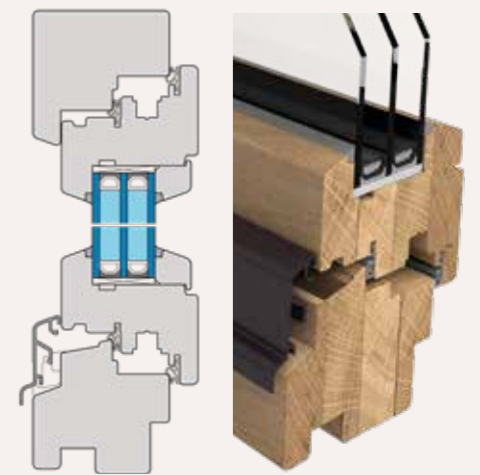

WIN CLASSIC

bis
Widerstands-
klasse RC3
erhältlich



WIN 92
HOLZFENSTER

+ Bautiefe 92 mm
+ 3-fach-Gläser bis $U_g = 0,4$
+ U_w -Wert bis $0,67 \text{ W/m}^2\text{K}$

UNSER STÄRKSTES AUS HOLZ-ALUMINIUM

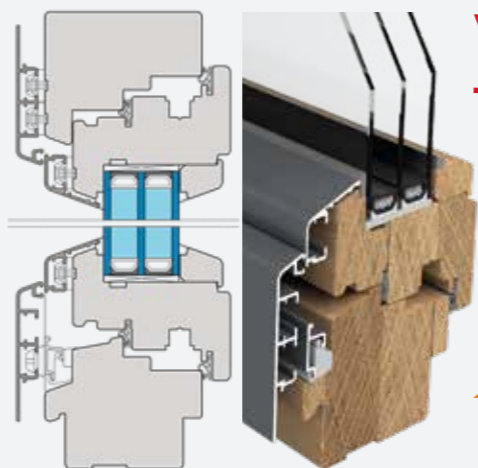

WIN TREND/V

WIN 92
HOLZ-ALU-FENSTER

bis
Widerstands-
klasse RC3
erhältlich

+ Bautiefe 92 mm
+ 3-fach-Gläser bis $U_g = 0,4$
+ U_w -Wert bis $0,67 \text{ W/m}^2\text{K}$



AUSWÄRTS ÖFFNEND

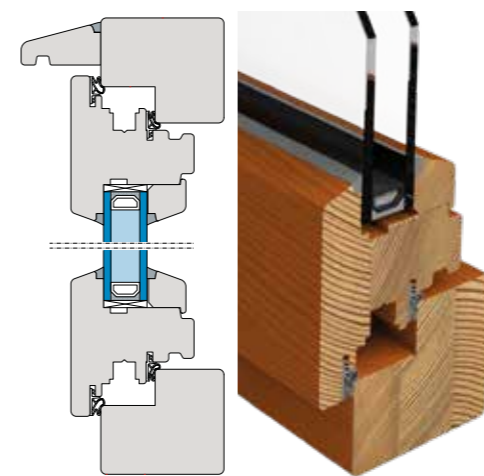

WIN EXTERNA

Profilausführung:



CLASSIC



CONTUR

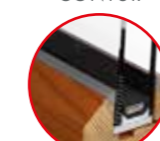

HISTORIC

erhältlich in den Systemen:

WIN 68
HOLZ-ALU-FENSTER
+ Bautiefe 68 mm
+ 3-fach-Gläser bis $U_g = 0,7$
+ U_w -Wert bis $1,0 \text{ W/m}^2\text{K}$

WIN 80
HOLZ-ALU-FENSTER
+ Bautiefe 80 mm
+ 3-fach-Gläser bis $U_g = 0,4$
+ U_w -Wert bis $0,73 \text{ W/m}^2\text{K}$

MODERNES DESIGN PFLEGELEICHT EINFACH

2 IN 1 FENSTER - BESTÄNDIG WOHLFÜHLEN

Fenster aus Holz zeichnen sich unter anderem durch ihre gute Wärmedämmung, die besondere Widerstandfähigkeit, hohe Sicherheit und komfortable Bedientechnik aus. Dank des natürlichen Werkstoffes Holz strahlen sie eine ganz eigene, warme Wohnlichkeit aus. Werden diese hochwertigen Elemente mit dem modernen Material Aluminium kombiniert, erhalten Sie nahezu wartungsfreie Fenster, die äußerst witterungsbeständig und damit besonders langlebig sind.

Dabei werden die guten Eigenschaften eines Holzfensters durch eine Aluminium-Vorsatzschale ergänzt. Trotz seines geringen Gewichtes ist Aluminium besonders stabil

und schlagunempfindlich. Es schützt Ihr Fenster vor Abnutzungs- und Alterungsspuren. Außerdem verhindert es, dass sich das Holz durch UV-Strahlen verfärbt.

Die Aluminium-Vorsatzschale ist thermisch entkoppelt, so dass eine Hinterfeuchtung verhindert wird. Flächenbündig, geradlinig oder flächenversetzt – mit unseren drei Designtypen Authentic, Modern und Eleganz gestalten Sie Ihre Fenster nach Ihrem persönlichen Geschmack. Für die pulverbeschichtete Oberfläche kann eine Farbe aus dem RAL-Farbspektrum oder aus zahlreichen Struktur- und Holzoberflächen gewählt werden, die nie gestrichen werden müssen.



Spezielle Gleit-Drehhalter verhindern eine Hinterfeuchtung und gleichen das unterschiedliche Dehnungsverhalten der Werkstoffe optimal aus.

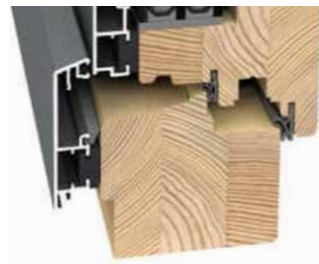

Das 2-fach-Dichtsystem mit hochwertigen Profilen sorgt für eine extreme Dichtigkeit, leichten Schließdruck und optimalen Schallschutz auf hohem Niveau.

GESTECKT ODER GESCHWEISST

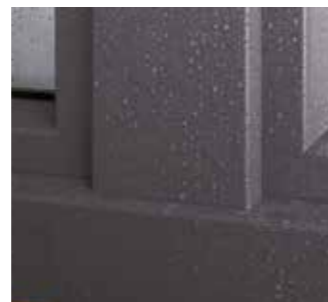

Die Aluminium-Vorsatzschale ist ein beständiger Schutz vor Wind und Wetter. In der Standardausführung ist die Eckverbindung mit Wickeln mechanisch verbunden und zusätzlich verklebt.



Wie aus einem Guß wirkt die Vorsatzschale mit optional verschweißten Ecken, die zusätzlich mit einer Seaside-protect Beschichtung versehen werden kann, so dass unsere Holz-Aluminium-Fenster auch in besonderen Einsatzgebieten (zB bei Seeklima) unverwüstbar bleiben.



HOLZ-ALUMINIUM-FENSTER WIN AUTHENTIC

Das WIN AUTHENTIC mit seiner klassischen Fensterform fügt sich in nahezu jede Fassade harmonisch ein. Der zum Fensterrahmen flächenversetzte Flügel und die leicht angeschrägten Kanten sind zeitlos modern und vereinen ein Höchstmaß an Funktionalität, Komfort und Design.

Erhältlich in den Ausführungen:

WIN 68
AUTHENTIC

WIN 80
AUTHENTIC



Außenansicht



Innenansicht

EIGENSCHAFTEN

- + in 68 bzw 80 mm Dimension bei Flügel- und Blendrahmen
- + in 2- bzw. 3-fach-Verglasungen für höchste Wärmedämmung
- + im Standard Glasrandverbund „Warme Kante“ zur Verhinderung von Wärmebrücken
- + Stabile Eckverbindungen mit Verzahnungstechnologie und patentierter Riffelfrästechnologie
- + Harmonische Innenansicht mit leicht abgeschrägtem, glatten Flügelrahmen
- + Individuelle Gestaltungsmöglichkeit durch zahlreiche Farbvarianten



AUSDRUCKSSTARKE FUNKTIONALITÄTEN

HOLZ-ALUMINIUM-FENSTER WIN ELEGANZ

Gerade Formen, klare Linien und scharfe Kanten beschreiben das Design unseres Fenstersystems WIN ELEGANZ. Es verdankt seine besonders vornehme und elegante Ausstrahlung einer modernen Schattenfuge. Diese trennt die ansonsten flächenbündig angeordnete Aluminium-Vorsatzschale von Flügel und Rahmen optisch voneinander. Damit setzen Ihre Fenster klare Akzente in Ihrem Zuhause.

EIGENSCHAFTEN

- + 2- bzw. 3-fach-Verglasungen für höchste Wärmedämmung
- + Besseres Raumklima durch den standardmäßigen Glasrandverbund „Warme Kante“, der Wärmebrücken verhindert
- + Stabile Eckverbindungen mit Verzahnungstechnologie und patentierter Riffelrastechnologie
- + Extreme Dichtigkeit, leichter Schließdruck und optimaler Schallschutz durch hochwertiges 2-fach-Dichtsystem
- + Harmonische Innenansicht mit leicht abgeschrägtem, glattem Flügelrahmen
- + Individuelle Gestaltung durch zahlreiche mögliche Farbvarianten

Erhältlich in den Ausführungen:



HOLZ-ALUMINIUM-FENSTER WIN MODERN

Unser System WIN MODERN ist auf das Wesentliche reduziert. Die flügelüberdeckende, flächenbündige Aluminium-Vorsatzschale ist ein kraftvoller Ausdruck von modernstem Design, das keine Kompromisse in der Funktionalität Ihrer Fenster zulässt.

EIGENSCHAFTEN

- + 2- bzw. 3-fach-Verglasungen für höchste Wärmedämmung
- + Besseres Raumklima durch den standardmäßigen Glasrandverbund „Warme Kante“, der Wärmebrücken verhindert
- + Stabile Eckverbindungen mit Verzahnungstechnologie und patentierter Riffelrastechnologie
- + Extreme Dichtigkeit, leichter Schließdruck und optimaler Schallschutz durch hochwertiges 2-fach-Dichtsystem
- + Harmonische Innenansicht mit leicht abgeschrägtem, glattem Flügelrahmen
- + Große Farb- und Oberflächenauswahl

Erhältlich in den Ausführungen:



Außenansicht



Innenansicht



Querschnitt



Innenansicht



Querschnitt



Außenansicht

AUSDRUCKSSTARKE FUNKTIONALITÄTEN

HOLZ-ALUMINIUM-FENSTER WIN 92 TREND/V

Unser stärkstes Holz-Aluminium-Fenster - das WIN 92 TREND/V - besticht durch eine klassische Formensprache. Die klaren Linien sind zeitlos schön. Sie wirken nicht nur besonders ästhetisch, der Werkstoff Aluminium vermittelt

eine solide und wertbeständige Ausstrahlung, die nahezu zu jeder Fassade passt. Wer dazu noch um die hohe Funktionalität weiß, die im Inneren dieser Baureihe liegt, erkennt die wahre Größe dieser dezenten Geradlinigkeit.



Optional
geprüft und
zertifiziert bis
Widerstandsklasse
RC3

EIGENSCHAFTEN

- + In 92 mm Dimension bei Flügel- und Blendrahmen
- + 3-fach-Verglasungen für höchste Wärmedämmung
- + Besseres Raumklima durch den standardmäßigen Glasrandverbund „Warme Kante“, der Wärmebrücken verhindert
- + Stabile Eckverbindungen mit Verzahnungstechnologie und patentierter Riffelrätstechnologie
- + Extreme Dichtigkeit, leichter Schließdruck und optimaler Schallschutz durch hochwertiges 2-fach-Dichtsystem
- + Harmonische Innenansicht mit leicht abgechrägtem, glattem Flügelrahmen
- + Individuelle Gestaltung durch zahlreiche mögliche Farbvarianten

Erhältlich in der Ausführung:

HOLZ-ALU-FENSTER
WIN 92
TREND/V



Außenansicht



Innenansicht



SCHÖN, SCHÖNER, VERDECKT LIEGENDER BESCHLAG

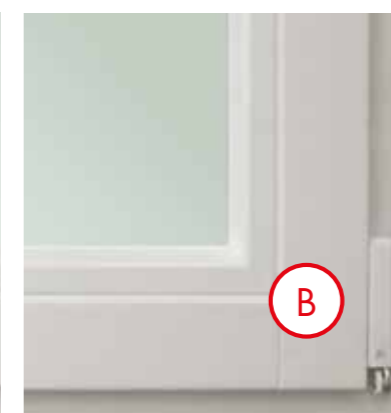
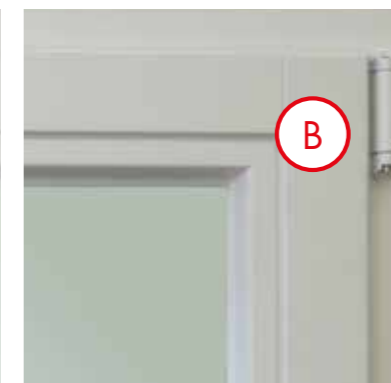

Für eine besonders harmonische Innenansicht Ihrer neuen Aldra-Fenster aus Holz-Aluminium empfehlen wir sogenannte „völlig verdeckt liegende Beschläge“ (A). Diese Beschlagsvariante zeichnet sich dadurch aus, dass die Bänder des Fensters gegenüber sichtbaren Beschlägen (B) im geschlossenen Zustand nicht zu sehen sind, da sie im Fenster eingelassen sind. Durch ihre hohe Funktionalität und Sicherheit erfüllen sie höchste Komfort- und Designansprüche.



z. B. Verdeckt liegendes Eck- und Scherenlager im Fensterfalz unten

KLASSISCH MIT MODERNSTER TECHNIK



MASSGEFERTIGTE NATURTALENTE

Schon der Anblick eines Fensters aus Holz vermittelt aufgrund seiner warmen Oberfläche ein angenehmes Gefühl beim Betrachter. Diese Assoziation wird durch die guten Dämmwerte, die der Werkstoff Holz von Natur aus aufweist, bestätigt. 1 cm Holz dämmt so gut wie 10 cm Ziegel. Im Sommer sperrt es die Hitze aus, verhindert, dass im Winter die Kälte eindringt und reduziert dank der guten Schalldämmwerte zu jeder Zeit unangenehmen Lärm von draußen.

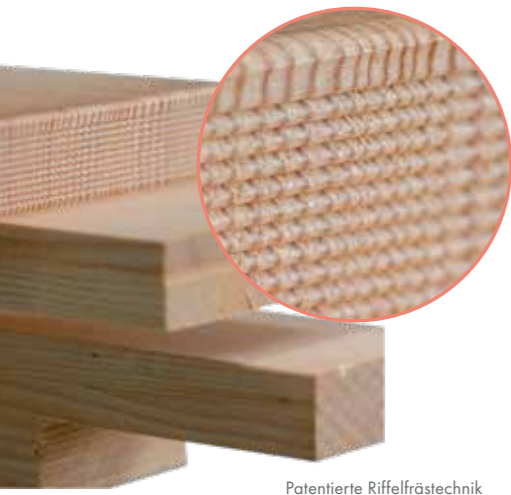

Patentierter Riffelrastechnik

Hochbelastbare Eckverbindungen mit Verzahnungstechnologie und patentierter Riffelrastechnik gewährleisten eine optimale Verklebung und Stabilität unserer Holz- und Holz-Aluminium-Fenster.

Eckverbindung mit Verzahnungstechnologie

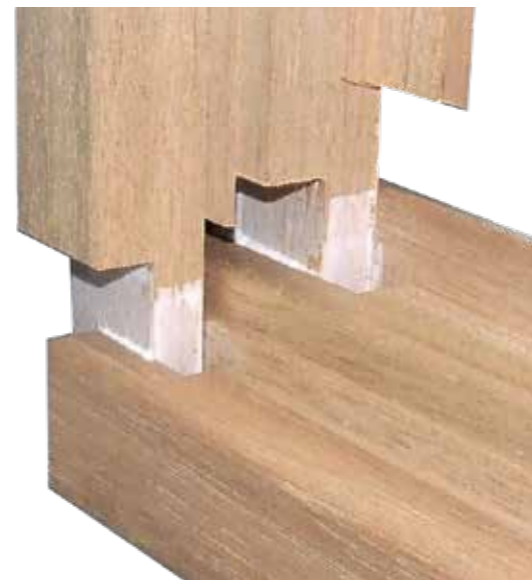

HOLZFENSTER WIN CLASSIC

Unsere Holzfenster WIN CLASSIC erfüllen höchste Bau- und Wohnansprüche. Das echte klassische Fensterdesign ahmt nichts nach und macht nichts vor. Die geraden Formen dieser Holzfenster sind ehrlich und echt, wodurch sie nicht nur zeitlos modern sind, sondern auch eine besonders hohe Wertigkeit verkörpern.

In der Ausführung WIN 92 optional geprüft und zertifiziert bis Widerstandsklasse RC3



Erhältlich in den Ausführungen:

HOLZFENSTER
WIN 68
CLASSIC

HOLZFENSTER
WIN 80
CLASSIC

HOLZFENSTER
WIN 92
CLASSIC



EIGENSCHAFTEN

- + Für Ihre Ansprüche in 68, 80 und 92 mm Dimension bei Flügel- und Blendrahmen
- + 2- bzw. 3-fach-Verglasungen für höchste Wärmedämmung
- + Zum optimalen Wetterschutz optional mit Glasfalznackenabdeckung
- + Thermisch getrennte Wetterschutzschiene in moderner, geradliniger Optik
- + Harmonische Innenansicht durch überfällte Glasleiste mit abgestimmter Schattenfuge
- + Besseres Raumklima durch den standardmäßigen Glasrandverbund „Warme Kante“, der Wärmebrücken verhindert
- + Individuelle Gestaltung durch zahlreiche mögliche Farbvarianten



KLASSISCH MIT MODERNSTER TECHNIK

HOLZFENSTER WIN HISTORIC

Charmant zieht das Design des Holzfensters WIN HISTORIC in seinen Bann. Die harmonisch aufeinander abgestimmten Formen nimmt das Auge als besonders angenehm wahr.

Verstärkt durch die natürliche Ausstrahlung des warmen Werkstoffes Holz werden diese Fenster zum Ausdruck von Ausgeglichenheit und apertem Geschmack. Mit einem Hauch von Nostalgie, der durch die nachempfundene historische Kittfalz-Optik auf der Außenseite und durch die profilierte Gashalteleiste auf der Innenseite der Fenster hervorgerufen wird, wird Ihr Zuhause zu Ihrem individuellen Wohlfühlort.

Unsere Fenstersysteme bieten viel Freiraum für eine individuelle Gestaltung. Vielzählige Formen in zahlreichen Farben lassen sich realisieren.

HOLZFENSTER WIN CONTUR

Sanfte Kurven und stilvoll geschwungene Profilierungen zeichnen unser detailreiches Fenstersystem WIN CONTUR aus. Es verbindet klassische Eleganz mit modernster Fenstertechnik. Jedes Fenster ist besonderer Ausdruck der verwendeten hochwertigen Materialien und einer sorgfältigen Fertigung. Durch die harmonische Ansicht – von innen wie von außen – wird das Fenster zu einem wichtigen Gestaltungselement Ihres Zuhauses.

Erhältlich in den Ausführungen:

HOLZFENSTER
WIN 68
CONTUR

HOLZFENSTER
WIN 80
CONTUR



Profilierte Gashalteleisten auf der Innenseite Ihrer neuen Fenster verleihen Ihrem Zuhause einen besonderen Hauch von Eleganz und Klasse.

EIGENSCHAFTEN

- + 2- bzw. 3-fach-Verglasungen für höchste Wärmedämmung
- + Zum optimalen Wetterschutz optional mit Glasfalznackenabdeckung
- + Thermisch getrennte Wetterschutzschiene in moderner, geradliniger Optik
- + Harmonische Innenansicht durch überfälszte Glasleiste mit abgestimmter Schattenfuge
- + Besseres Raumklima durch den standardmäßigen Glasrandverbund „Warme Kante“, der Wärmebrücken verhindert
- + Individuelle Gestaltung durch zahlreiche mögliche Farbvarianten
- + Extreme Dichtigkeit, leichter Schließdruck und optimaler Schallschutz durch intelligentes 2-fach-Dichtsystem



Gefertigt auf dem neuesten Stand der Technik, erinnert die Optik des WIN Historic an wertvolle Fenster aus vergangenen Tagen. Der Glasfalznacken mit einem Winkel von 45° ist der historischen Kittfalzoptik nachempfunden.

EIGENSCHAFTEN

- + 2- bzw. 3-fach-Verglasungen für höchste Wärmedämmung
- + Zum optimalen Wetterschutz optional mit Glasfalznackenabdeckung
- + Thermisch getrennte Wetterschutzschiene in moderner, geradliniger Optik
- + Harmonische Innenansicht durch überfälszte Glasleiste mit abgestimmter Schattenfuge
- + Besseres Raumklima durch den standardmäßigen Glasrandverbund "Warme Kante", der Wärmebrücken verhindert
- + Individuelle Gestaltung durch zahlreiche mögliche Farbvarianten
- + Extreme Dichtigkeit, leichter Schließdruck und optimaler Schallschutz durch intelligentes 2-fach-Dichtsystem

Erhältlich in den Ausführungen:

HOLZFENSTER
WIN 68
HISTORIC

HOLZFENSTER
WIN 80
HISTORIC



FENSTER AUF UND FLÜGEL RAUS

HOLZFENSTER WIN EXTERNA

Nach außen öffnende Fenster sind zwar keine neue Erfindung, liegen aber sowohl bei Sanierungen als auch bei Neubauten voll im Trend. Modern und klassisch zugleich ist unser System WIN EXTERNA. Schmale Profilansichten, die Raum für zahlreiche Gestaltungsvarianten bieten, sind ver-

eint mit besten energetischen Werten und höchster Dichtigkeit. Der Glasfalznackens kann aus drei Profilausführungen gewählt werden. Vielzählige Sonderformen, wie Rundbogenfenster und Fenster mit Schrägen, lassen sich mit nach außen öffnenden Flügeln realisieren.



EIGENSCHAFTEN

- + 2- bzw. 3-fach.Verglasungen für höchste Wärmedämmung
- + Zum optimalen Wetterschutz optional mit Glasfalznackenabdeckung
- + Harmonische Innenansicht durch überfälszte Glasleiste mit abgestimmter Schattenfuge
- + Besseres Raumklima durch den standardmäßigen Glasrandverbund „Warme Kante“, der Wärmebrücken verhindert
- + Individuelle Gestaltung durch zahlreiche mögliche Farbvarianten
- + in den Profilausführungen CLASSIC, CONTUR und HISTORIC realisierbar

Erhältlich in den Ausführungen:



Profilansicht:



CLASSIC



CONTUR



HISTORIC



Geeignet für Neubauten, Sanierungen und Denkmalschutzprojekte

PRAKTISCH IN PERFEKTION

Kurz die Fenster öffnen und einmal kräftig durchlüften – mit unseren Fenstern WIN EXTERNA lassen Sie schnell frische Luft in Ihr Zuhause, ohne erst lange die Fensterbank abräumen zu müssen. Mit den nach außen öffnenden Flügeln können Sie jeden Zentimeter in Ihren Räumen nutzen, wie es Ihnen gefällt, und dabei jederzeit ein Maximum an fri-

scher Luft hereinlassen. Dank schmalen Fensterrahmen und -flügel liegt die Ansichtsbreite der auswärts öffnenden Fenster bei nur 112 mm bzw. im Stulpbereich bei nur 134 mm. Damit können Sie nicht nur den Anblick besonders schöner Fenster genießen, auch ausreichend Tageslicht kann in Ihre Zimmer fallen.



AUSSENANSICHT
GEÖFFNET



INNENANSICHT
GEÖFFNET



AUSSENANSICHT
GESCHLOSSEN



INNENANSICHT
GESCHLOSSEN



KLASSISCH MIT MODERNSTER TECHNIK

OPTISCHE RAFFINESSEN

Setzen Sie unverwechselbare Highlights mit schmückenden Glasleistenprofilen, Zierleisten und profilierten Schlagleisten. Ihren individuellen Wünschen sind kaum Grenzen gesetzt.

KOPFKAPITELLE



KK1 KK2 KK3 KK4

FUSSKAPITELLE



FK1 FK2 FK3

SCHLAGELEISTE



SL2 STANDARD CONTUR STANDARD SL1 SL3

HOLZFENSTER WIN DENKMAL

Dem Haus und seiner Vergangenheit ebenso gerecht zu werden wie den Ansprüchen seiner heutigen Bewohner, diese Aufgabe erfüllt unser Fenstersystem WIN DENKMAL. Durch schmale Profilansichten, detailgetreue Zierprofile, stilvolle Fenstersprossen und verzierte Schlagleisten können Sie die Schönheit vergangener Zeiten bewahren, ohne Abstriche in Sachen Wärmedämmung, Schallschutz und Dichtigkeit machen zu müssen.

EIGENSCHAFTEN

- + 2- bzw. 3-fach-Verglasungen für höchste Wärmedämmung
- + Schmale Profilansichten in klassischem Design
- + Harmonische Innenansicht durch überfällzte Glasleiste mit abgestimmter Schattenfuge
- + Besseres Raumklima durch den standardmäßigen Glasrandverbund „Warme Kante“, der Wärmebrücken verhindert
- + Individuelle Gestaltung durch zahlreiche mögliche Farbvarianten
- + Extreme Dichtigkeit, leichter Schließdruck und optimaler Schallschutz durch intelligentes 2-fach-Dichtsystem

Erhältlich in den Ausführungen:



Innenansicht



Außenansicht

PROFILAUSSTATTUNG BLOCK

Mit unserer Profilausstattung BLOCK bieten wir Ihnen die optimale Gestaltungsvielfalt, um sowohl historische Architektur original zu rekonstruieren, als auch moderne Bauten mit faszinierenden Ansichten geschmackvoll zu gestalten. Die zusätzlich umlaufenden Profile sind für unsere Systeme WIN CLASSIC, WIN CONTUR und WIN DENKMAL erhältlich. Dabei sorgen die zusätzlichen Profile nicht nur für ein einzigartiges Aussehen, der Neigungswinkel garantiert auch für einen optimalen Wasserablauf.



DER NATUR NOCH EIN STÜCK NÄHER

FÜR MEHR WOHNGEFÜHL

Große Fensterelemente vermitteln Weite, Großzügigkeit und bringen viel Licht ins Haus. Sie lassen auch kleine Räume groß erscheinen und bieten Ihnen einen unverstellten Ausblick nach draußen.

Für Ihre individuellen Anforderungen können Sie aus verschiedenen Systemen wählen, mit denen Sie Ihren schnellen Zugang auf Ihren Balkon, Ihre Terrasse oder in Ihren Garten gestalten können – natürlich passend zu Ihren Fenstern in Holz oder Holz-Aluminium.

Wir unterscheiden:

- + Fenstertüren
- + Schiebe-Falt-Elemente
- + Hebeschiebe-Elemente
- + Parallel-Schiebe-Elemente/
Parallel-Schiebe-Kipp-Elemente

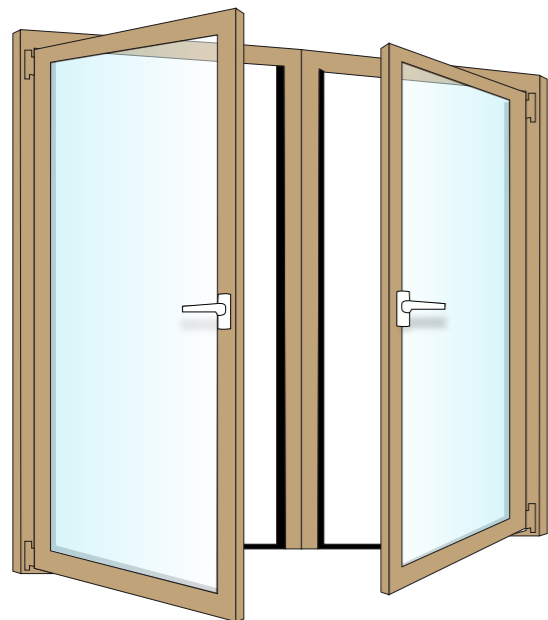

z. B. 2-flügelige Fenstertüren mit Drückerbedienung

FENSTERTÜR

Die Balkon- oder Terrassentüren sind – außen wie innen – mit Profilzylinder und Drücker ausgestattet. Das ermöglicht die Tür bequem von beiden Seiten zu öffnen und zu verriegeln.

Zur Auswahl stehen Ihnen hier eine Fenstertür mit Profilzylinder-Getriebe oder eine Fenstertür mit Drückerbedienung. Unverschlossen wird der Flügel durch die Falle im Rahmen gehalten. Im verriegelten Zustand greifen Pilzkopfzapfen in die Schließteile. Diese Verschlusstechniken finden überall dort ihre Anwendung, wo keine Haustür zum Einsatz kommen soll.

Fenstertür mit Drückerbedienung

-  Drückerposition in geschlossenem, unverriegelten Zustand.
-  Zum Öffnen wird der Drücker, wie gewohnt, nach unten bewegt.
-  Zum vollständigen Verriegeln wird der Drücker nach oben bewegt. Über den Profilzylinder wird das Getriebe ge- bzw. entsperrt.

Fenstertür mit PZ-Getriebe

Bei einer Fenstertür mit PZ-Getriebe sitzt der Profilzylinder (PZ) oberhalb der Fensterolive. Durch einfaches Drehen des Schlüssels sperrt das Gestänge den Griff.

Zeigt der Griff senkrecht nach unten, ist die Tür geschlossen und kann verriegelt werden. In senkrecht nach oben zeigender Stellung befindet sich der Verschlußzapfen in Kippstellung. Diese kann ebenfalls abgeschlossen werden. In waagerechter Stellung ist die Fenstertür geöffnet und kann als Durchgang genutzt werden.

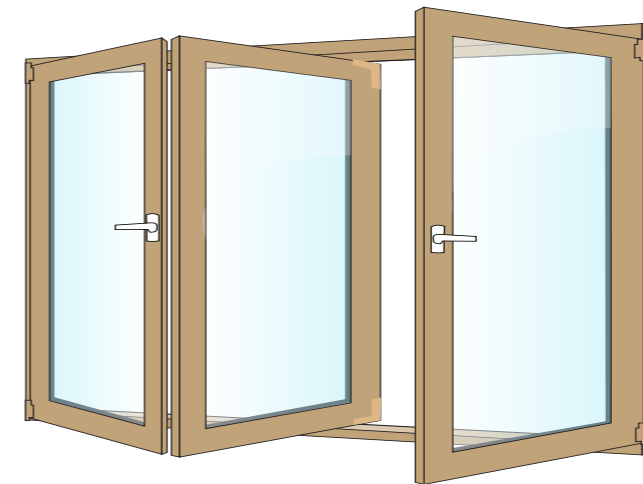

z. B. Schiebe-Falt-Element 3-teilig (erhältlich bis 6-teilig), Schema 321 - 3 Flügel (2 Flügel links öffnend, 1 Flügel rechts öffnend)

SCHIEBE-FALT-ELEMENT

Schiebe-Falt-Elemente bieten ein Höchstmaß an Flexibilität und eignen sich besonders für große Frontelemente, als Raumtrenner für Wintergärten oder Büroräume.

Wie kein anderes Element ermöglichen die 3-, 4-, 5- oder 6-teiligen Schiebe-Falt-Anlage maximale Öffnungsweiten, da alle Flügel beim Öffnen einfach zusammengefaltet und platzsparend zur Seite geschoben werden können.

BEISPIELE FALTFORMEN

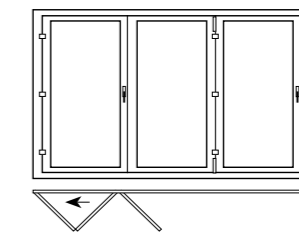

Schema 330 - 3 nach links öffnende Flügel

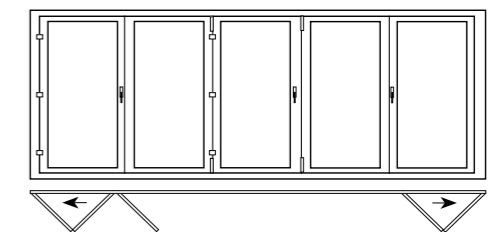

Schema 532 -

5 Flügel, 3 Flügel links öffnend, 2 Flügel rechts öffnend

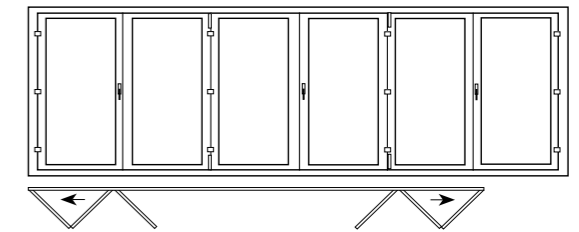

Schema 633 -

6 Flügel, 3 Flügel links öffnend, 3 Flügel rechts öffnend

Ihr Aldra-Fachpartner berät Sie gerne zu weiteren, möglichen Faltformen.

LICHTDURCHFLUTETE WOHNLICHKEIT

PARALLEL-SCHIEBE-ELEMENTE

Parallel-Schiebe-Elemente sind auf die Grundfunktion "Schieben" reduziert. Sie zeichnen sich durch ihre einfache, komfortable und intuitive Bedienung aus und überzeugen durch die besonders hohe Dichtigkeit und ein modernes Design.

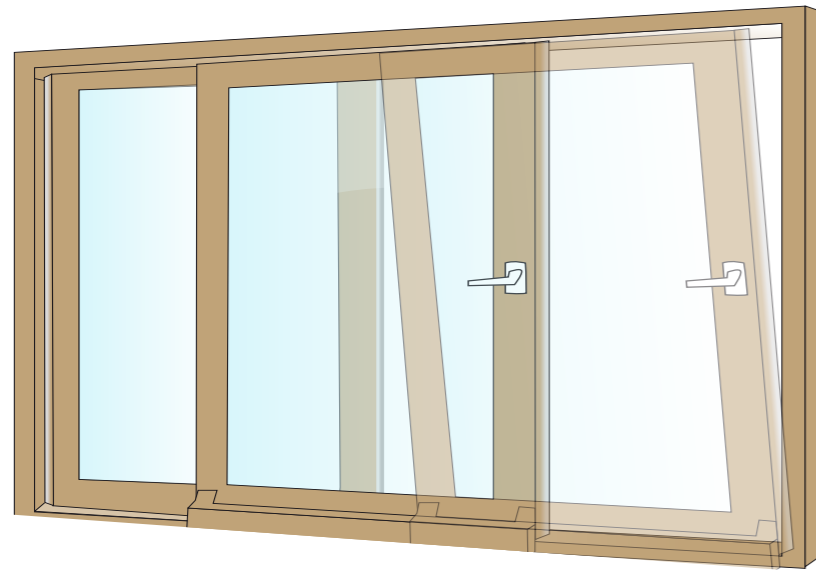

z. B. Parallel-Schiebe-Kipp-Elemente,
2-teilig bzw. 3-teilig

Übrigens: Mit großen, nach Süden ausgerichteten Fensterflächen, die mit Wärmeschutzverglasung ausgestattet sind, können Sie durch die solaren Zugewinne Ihren Energieverbrauch beim Heizen senken.

PARALLEL-SCHIEBE-KIPP-ELEMENTE

Parallel-Schiebe-Kipp-Elemente vereinen die Dreh-Kipp-Funktion eines Fensters mit den Vorteilen einer Schiebetür. So können Sie den Raum dank der Kippstellung bequem lüften, ohne dass Haustiere herauslaufen oder ungebetene Besucher hereinkommen können.



HEBESCHIEBE-ELEMENTE

Maximaler Lichteinfall, ein unverstellter Blick nach draußen und eine komfortable Bedienung sind nur einige Merkmale, die unsere Hebeschiebetüren aus Holz- und Holz-Aluminium auszeichnen. Die großen Elemente eignen sich gleichermaßen für Neubauten und Sanierungen, für kleinere und große Räume. Da der Fensterflügel schiebend in der Fensterebene bewegt wird, ohne in den Raum hinein-zuragen, benötigt eine Hebeschiebetür keinen weiteren

Platz zum Öffnen. Wird der Türflügel geschlossen, senkt er sich fest auf die Schwelle, wodurch eine besonders hohe Dichtigkeit und Wärmedämmung erreicht werden. Hebeschiebe-Elemente sind als 2-, 3- oder 4-teilige Elemente erhältlich. Zusätzlich können die großen Elemente mit einem Soft-Close-Dämpfer ausgestattet werden. Dieser vermindert eine Quetschgefahr und beugt Schäden durch unsachgemäße Bedienung vor.

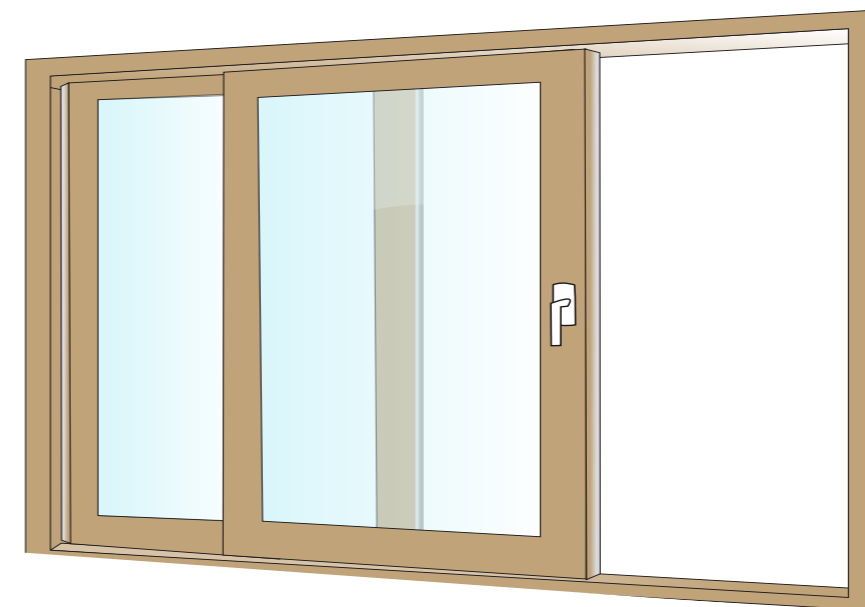

HEUTE SCHON AN
MORGEN GEDACHT?

Optional mit
barrierefreier Schwelle
erhältlich!

Für einen ungehinderten Zugang nach draußen können Sie Ihre neue Hebeschiebetür optional mit einer absolut barrierefreien Bodenschwelle ausstatten. Eine 10-Kammer-Konstruktion gewährleistet eine optimale Wärmedämmung.



PERFEKTION IN FORM UND FUNKTION

ÖFFNUNGSARTEN

Möchten Sie für Ihr Schlafzimmer ein Fenster, welches sich ganz öffnen und kippen lässt? Im Wohnzimmer benötigen Sie ein Hebeschiebe-Element? In Ihrer Küche hätten Sie aber lieber ein sich nach außen öffnendes Fenster, damit

Sie mehr Platz haben? Ihren individuellen Wünschen und Anforderungen entsprechend erhalten Sie unsere Holz- und Holz-Aluminium-Fenster und Fenstertüren mit unterschiedlichen Öffnungsarten.

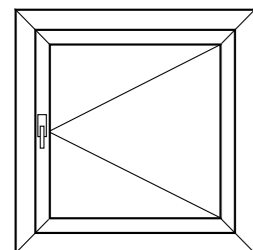

DREHFENSTER

Der Flügelrahmen ist an einer Seite durch einen Drehbeschlag mit dem Blendrahmen verbunden. Die Öffnung erfolgt entweder nach innen oder nach außen.

ÜBRIGENS:

Die generelle Zuschlagssicherung durch eine „integrierte Drehhemmung“ und Kipp-Arretierung bei gekipptem Fenster erschwert ein unkontrolliertes Zuschlagen des Flügels und ermöglicht ein kontrolliertes Lüften.

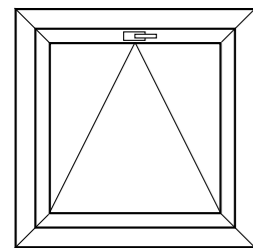

KIPPFENSTER

Bei einem Kippfenster lässt sich der Fensterflügel nach innen kippen. Diese Öffnungsart empfiehlt sich beispielsweise für Oberlichter. Optional können Sie Ihre Kippfenster neben der normalen Kippöffnung mit einer zusätzlichen, geringeren Öffnungsweite ausrüsten. Die im Standard erhältliche Sparlüftung bringt Energie- und Heizkosteneinsparungen.

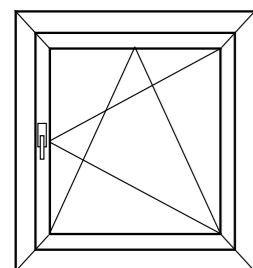

DREH-KIPP-FENSTER

Bei dieser gebräuchlichsten Fensterversion lässt sich der Fensterflügel sowohl drehen als auch kippen. Die Drehstellung ermöglicht eine einfache Reinigung des Fensters von innen. In Kippstellung kann komfortabel gelüftet werden. Über die Stellung des Fenstergriffs – die Olive – kann die gewünschte Öffnungsart gewählt werden.

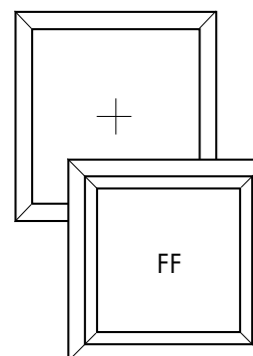

FESTVERGLASUNG

Bei der Festverglasung besteht keine Möglichkeit, das Fenster zu öffnen, und es gibt keinen Flügelrahmen. Die Verglasung wird direkt in den Rahmen eingesetzt.

Alternativ bieten wir Ihnen auch eine Festverglasung mit Flügelrahmen (FF) an. Bei dieser Variante ist der Flügelrahmen fest mit dem Blendrahmen verbunden. Diese Fensterart wird beispielsweise häufig bei Treppenhausfenstern, Fassaden oder Wintergärten verwendet.

HEBESCHIEBE-ELEMENTE

Bei diesen Elementen, die bevorzugt für großflächige Terrassentüren verwendet werden, werden die Fensterflügel schiebend in der Fensterebene bewegt, ohne in den Raum hineinzuragen. Zum Bewegen der großen und damit schweren Flügel werden diese mit Hilfe des Griffes aus der Verschlussposition gehoben.

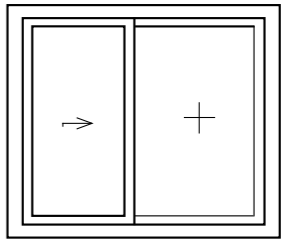

PARALLEL-SCHIEBE-KIPP-ELEMENTE

Die Parallel-Schiebe-Kipp-Elemente entsprechen in ihrem Öffnungsprinzip den Hebeschiebe-Elementen, werden jedoch durch eine zusätzliche Kippfunktion des Flügels ergänzt. Durch die zusätzliche Öffnungsart können Sie bequem lüften, ohne gleich das ganze Element zu öffnen.

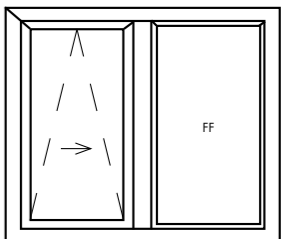

SCHIEBE-FALT-ELEMENTE

Für besonders große Fronten eignen sich Schiebe-Falt-Elemente, die sich beim Öffnen zusammenfalten und einfach zur Seite schieben lassen. Sie werden häufig auch als Raumtrenner, zum Beispiel für einen Wintergarten oder Büroräume, genutzt. Schiebe-Falt-Elemente sind 3-, 4-, 5- oder 6-teilig erhältlich.

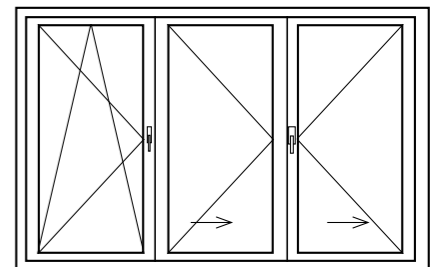

INDIVIDUELL GEFERTIGT

Wir bieten Ihnen zahlreiche Sonderformen für Ihre neuen Fenster. Ob als Schrägfenster, Bogen- oder Kreisfenster, viele individuelle Formen lassen sich – je nach technischer Machbarkeit – realisieren.

BOGENFENSTER

Unter dem Begriff Bogenfenster haben wir echte Rundbögen und Stichbögen zusammengefasst.

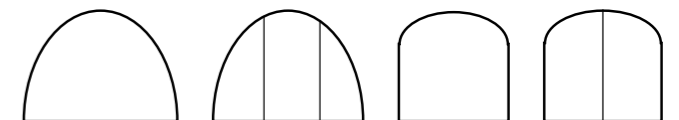

SCHRÄGFENSTER

Als Schrägfenster bezeichnen wir Fenster beispielsweise in Form eines Trapezes oder Dreiecks.



KREISFENSTER

Bei diesen Fenstern ist der Name Programm.

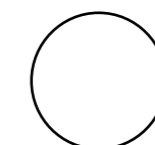

Auf Wunsch fertigen wir auch weitere Formen.
Lassen Sie sich von Ihrem Aldra-Fachpartner ausführlich bezüglich der technischen Ausführbarkeit beraten!

BERÜHRUNGSPUNKTE

FENSTERGRIFFE FÜR JEDEN GESCHMACK



silberfarbig	WF 711	verchromt	WF 750	silberfarbig	WF 781	silberfarbig	WF 771
bronzefarbig	WF 714	silberfarbig	WF 751	Edelstahl matt	WF 786	Edelstahl matt	WF 776
RAL 9016 weiß	WF 715	Edelstahl matt	WF 756				
stahlfarbig	WF 719	Messing poliert	WF 757				

FÜR WIN EXTERNA



Öffnungsvariante: links oder rechts		Öffnungsvariante: links oder rechts	
silberfarbig	WF 811 L, 811 R	silberfarbig	WF 801 L, 801 R
weiß	WFS 815 L, 815 R	weiß	WFS 805 L, 805 R



MIT DRUCKKNOPF



verchromt/ matt verchromt	WF 760	silberfarbig	WF 721
Messing matt/ Alu-Stahl	WF 767	bronzefarbig	WF 724
		RAL 9016 weiß	WF 725
		stahlfarbig	WF 729

„TILT-FIRST“-BESCHLAG



Fenstergriff „Tilt-First“-Beschlag (Kipp vor Dreh) mit abschließbarer Drehfunktion	
silberfarbig	WF 791
RAL 9016 weiß	WF 795
stahlfarbig	WF 799
Bei diesen Beschlägen ist die Kippfunktion der Drehfunktion vorangestellt. Empfehlenswert für z. B. Kindergärten, Schulen etc.	

ABSCHLIESSBAR



silberfarbig	WF 731	Edelstahl matt	WF 796	Edelstahl matt	WF 7206	silberfarbig	WF 741
bronzefarbig	WF 734					bronzefarbig	WF 744
RAL 9016 weiß	WF 735					RAL 9016 weiß	WF 745
stahlfarbig	WF 739					stahlfarbig	WF 749

**Abschließbar
für RC1 + RC2
(Drehmoment-
widerstand 100 Nm)**

UNSER TIPP FÜR EINE LANGE LEBENSDAUER

Wenn Sie in Küstengebieten oder in Ballungszentren wohnen, schützen Sie Ihre Beschlagteile mit der speziellen Oberflächenbeschichtung TRICOAT-PLUS. Die optional erhältliche Beschichtung ist extrem korrosionsbeständig und resistent gegen Seewasser. TRICOAT-PLUS verhindert frühzeitige Korrosion auch in Räumen mit hoher Luftfeuchtigkeit und dauerhaft wirkenden Chlor- oder Ammoniakdämpfen. Mit dem witterungsresistenten Korrosionsschutz erhöhen Sie die Lebensdauer Ihrer Beschläge.



LICHTDURCHLÄSSIGER SICHTSCHUTZ

Weitere
Ornament- und
Motivgläser zeigt
Ihnen gerne Ihr
Aldra-Fachpartner

MULTITALENT MIT VIELEN FUNKTIONEN

Ob als Sichtschutz oder Veredelung Ihres Fensters – mit unseren Ornamentgläsern entscheiden Sie, wie viel Einblick Sie in Ihre Räume gewähren. In jedem Fall lassen Sie jedoch das Sonnenlicht herein und erhöhen mit dem natürlichen Licht den Wohlfühlfaktor in Ihrem Zuhause.



DELTA WEISS



PAVA WEISS



PUNTO WEISS



ALTDEUTSCH K WEISS



ROMBERTI WEISS (UADI)

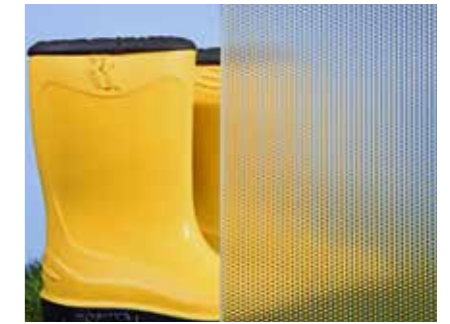

MASTERPOINT WEISS



CHINCHILLA WEISS



SATINA WEISS



MASTERCARREE WEISS



OR 178 WEISS (SILVIT)



EISBLUME WEISS



GOTIK WEISS



ORNA 187 WEISS (ABSTRACTO)

INDIVIDUELL CHARMANT LIEBEVOLLE DETAILS

VOLLENDETE SCHÖNHEIT

Zu Zeiten, als die maximale Größe des Glases noch stark begrenzt war, waren Fenstersprossen eine zwingende Notwendigkeit, um den Wunsch nach großen Glasflächen realisieren zu können. Heute sind die Sprossen für Ihre Fenster und die Lichtausschnitte in Ihrer Haustür, im Oberlicht und in den Seitenteilen Ausdruck Ihres persönlichen Geschmacks. Mit Sprossen geben Sie Ihrem Haus einen unverwechselbaren Charakter. Unsere Sprossen gibt es in verschiedenen Arten, Breiten und Formen.

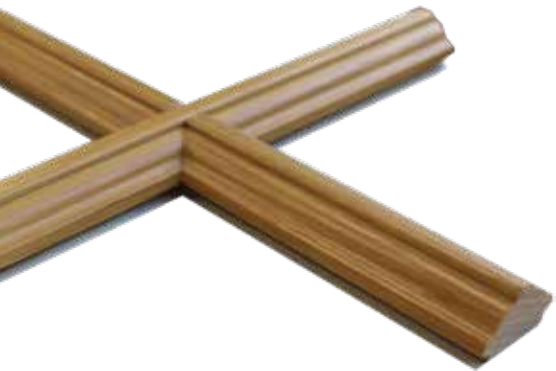

SIE KÖNNEN
WÄHLEN ZWISCHEN:

- + „echten“ glasteilenden Sprossen
- + aufgesetzten Sprossen mit Abstandhalter im Scheibenzwischenraum (SZR)
- + vorgesetzten Sprossen mit Abstand zur Scheibe
- + Sprossen im SZR

Unser Tipp:

Für eine harmonische Gesamterscheinung achten Sie auf die richtige Aufteilung und Anordnung der Sprossen. Dadurch wird Ihr Haus nicht nur schöner, Sie steigern auch den Wert Ihrer Immobilie.



Ein typisches Merkmal klassischer Architekturformen sind zierende Stilelemente an den Fenstern. Stilvolle und detailgetreue Fensterpfosten, Kapitelle und profilierte Schlagleisten können für anspruchsvolle Altbausanierungen oder Neubauten mit klassischem Charme verwendet werden.



„ECHTE“ GLASTEILENDE HOLZSPROSSEN



62 MM PROFILIERT

78 MM PROFILIERT

100 MM PROFILIERT

130 MM PROFILIERT



62 MM GLATT

78 MM GLATT

100 MM GLATT

130 MM GLATT

AUFGESETZTE HOLZSPROSSEN MIT ABSTANDHALTER



WIENER SPROSSE
20°/26 MM GLATT

WIENER SPROSSE
20°/32 MM GLATT

WIENER SPROSSE
20°/40 MM GLATT

SPROSSEN-VORSATZ-
RAHMEN 26 MM GLATT



WIENER SPROSSE
30°/21 MM GLATT

WIENER SPROSSE
45°/32 MM GLATT

WIENER SPROSSE
26 MM PROFILIERT

WIENER SPROSSE
32 MM PROFILIERT

EIN SPEKTRUM AN MÖGLICHKEITEN

FARBVARIANTEN FÜR HOLZFENSTER UND -TÜREN

Dezent in die Fassade Ihres Hauses eingefügt oder als farbiger Kontrast – Fenster und Türen prägen das Gesicht Ihres Hauses. Für eine individuelle Farbgestaltung bieten wir Ihnen zahlreiche Möglichkeiten.

Ihr persönlicher Geschmack entscheidet, ob Sie Ihre Fenster und Türen außen wie innen in einer Farbe oder in zwei Farben gestalten. Ihren Wünschen sind keine Grenzen gesetzt.



Vielfältige farbliche Gestaltungsmöglichkeiten auch aus dem RAL-Farbspektrum



DECKENDE LACKIERUNGEN UND RAL-FARB-TÖNE FÜR ALLE HOLZARTEN



Accoya® Holz

LASUREN FÜR DIE HOLZARTEN KIEFER, FICHTE, LÄRCH UND ACCOYA®

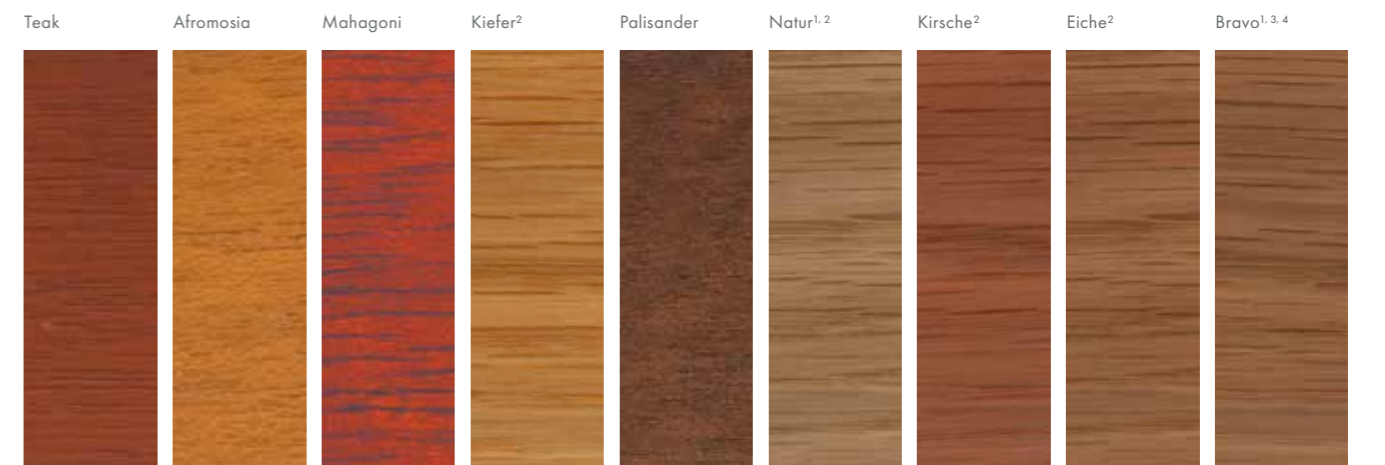

LASUREN FÜR DIE HOLZARTEN MERANTI, MAHAGONI UND EICHE

Wiedergegebene Farbtöne können aufgrund von Farbschwankungen beim Druck sowie wuchsbedingter Eigenschaften des Naturproduktes Holz nicht verbindlich sein.

¹ Farben nur für Holz-Aluminium-Fenster. ² Farben nur für Holzart Eiche. ³ Farben nur für Holzarten Kiefer, Lärche, Eiche. ⁴ Bravo Holz-Lasurton (ohne Pigmente) in matter, glanzloser Optik.

Ganz nach
Ihrem Geschmack!

Farbenfroh oder dezent -
unsere Fenster aus Holz- und
Holz-Aluminium können Sie
ein- oder zweifarbig
gestalten.



BUNTES FARBSPEKTAKEL

FARBVARIANTEN FÜR HOLZ-ALUMINIUM FENSTER UND -TÜREN

Mit dem modernen Werkstoff Aluminium auf der Außenseite Ihrer Fenster und Ihrer Haustür haben Sie zahlreiche farbliche Gestaltungsmöglichkeiten – zusätzlich auch aus dem RAL-Farbspektrum.

Alpha	Beta	Gamma	Delta	Zeta	Eta	Epsilon
Silva 03	PED 0	Silva 05	PED 1	PED 2	PED 3	Nera 03
PED 4	ANTICO Weiß	ANTICO Grau	ANTICO Dunkelgrün	ANTICO Anthrazit	Holzdekor Douglas 1	Holzdekor Douglas 2
Eiche 1	Eiche 3	Kirsche 1	Kirsche 3	Mahagoni	Golden Oak	Wenge

HINWEIS:

Bei Struktur-, Eloxal- und Holzdekorfarben ist zu beachten, dass die Musterfarben nur eine kleine Fläche wiedergeben. Produktions- und druckbedingt können Abweichungen auftreten.

HOHER KOMFORT MIT GROSSEM NUTZEN

AUFSATZKASTEN PURO 2

Optional mit
integriertem
Insektenschutz
erhältlich

- + Sicht-, Blend-, Sonnen- und Wetterschutz
- + Der Grundkasten aus PUR-Hartschaum (Polyurethan) ermöglicht außergewöhnlich hohe Schall- und Wärmedämmeigenschaften.
- + Blendrahmenstabilisierung für optimale Windlastabtragung
- + EnEV-konforme Isolierung als Wärme- und Kälteschutz
- + Passend zu allen Fenster- und Türprofilen
- + Für Sanierungen und Neubau, Putz- und Klinkerfassade geeignet
- + Elementhöhe bis 2,6 m (PURO 2.XR) möglich
- + Revision von innen oder außen möglich
- + Rollladenpanzer aus Aluminium- oder Kunststofflamellen
- + Einziehbarer Endstab für eine harmonische Optik
- + Bedienung: Gurt, Kurbel oder Elektromotor
- + Optional mit Funkfernbedienung, Touch-Display oder Funkzeitschaltuhr
- + Integrierbar in Ihr smartes Zuhause: Steuern Sie Ihre Rollläden über Ihr Smartphone oder Tablet auch von unterwegs.
- + Sperrnut gegen unbefugtes Hochschieben für mehr Sicherheit
- + Große Farbauswahl



PURO 2.K



PURO 2.XR

ALDRA-ROLLADENSYSTEME

Regeln Sie den Lichteinfall in Ihren Räumen, wie Sie es mögen. Schaffen Sie sich Ruhe, wann immer Sie möchten. Verhindern Sie Wärmeverluste im Winter und schützen Sie sich vor Hitze im Sommer – einfach mit unseren Rollladensystemen. Sie vereinen Schutz vor Licht und Lärm und sorgen für ein Plus an Wärmeschutz und Wärmedämmung.

Unsere Rollläden-Aufsatzkästen werden auf Ihren neuen Fenstern vormontiert, so dass Fenster und Rollläden in nur einem Schritt bei Ihnen passgenau eingebaut werden können.

Wählen Sie aus zahlreichen Möglichkeiten die passende Farbe zu Ihren Fenstern.



WÄRMESCHUTZ IM SOMMER

Um tagsüber das Aufheizen der Räume zu verhindern, werden die Rollläden in Sonnenschutzstellung gebracht. Die Lüftungsposition lässt nachts kühle Luft für einen erholsamen Schlaf herein.



WÄRMESCHUTZ IM WINTER

Bei geöffneten Rollläden wird tagsüber die Sonnenenergie zum Heizen genutzt. Mit der Dämmerung werden die Rollläden geschlossen, somit bleibt die Wärme im Haus erhalten.



Statten Sie Ihre Rollläden und Raffstores auch gleich mit Zeitschaltuhren aus. Wer dafür sorgt, dass sich die Rollläden zuverlässig und rechtzeitig schließen, kann an kalten Tagen den Heizbedarf um bis zu 12% senken.

Bild: ROMA KG

ROLLADENPANZER ODER RAFFSTORELAMELLEN



Die Lamellen des Raffstores lassen sich stufenlos schräg stellen.

Als moderne Alternative zum Rollladen können Sie das PURO 2 Aufsatzsystem auch mit Raffstores verwenden. Die beweglichen Lamellen lassen sich in verschiedenen Winkeln einstellen, so dass Sie den Einfall des Tageslichts hervorragend nach Ihren Vorstellungen regulieren können. Dank erhöhter Windstabilität ist der Sicht- und Sonnenschutz auch bei Wind gegeben. Die Lamellenüberlappung schützt gegen ungewollte Einblicke und direkten Lichteinfall – auch von der Seite. So bleiben Ihnen schiefe Blicke garantiert erspart.

Bilder (3): ROMA KG

TÄGLICH EIN SCHÖNER EMPFANG

STELLEN SIE SICH IHRE TRAUMTÜR ZUSAMMEN

Mit einer Aldra-Haustür aus Holz, die nach Ihrem persönlichen Geschmack gestaltet ist, spüren Sie bereits an der Schwelle, was es heißt, nach Hause zu kommen. Mit modernen Fertigungsmethoden, handwerklichem Geschick und Liebe zum Detail gestalten wir Ihre Haustür nach Ihren individuellen Wünschen.

Der Gestaltungsfreiheit sind kaum Grenzen gesetzt. Verschiedene Größen und Formen lassen sich problemlos realisieren, die sich alle durch die Vorzüge des natürlichen Werkstoffes Holz auszeichnen.



CHECKLISTE

1. Werkstoffauswahl	<input type="checkbox"/> Holz (Türblatt- und Rahmenkonstruktion)	
	<input type="checkbox"/> Holz-Aluminium	Seite 76–79
2. Haustüraufbau	Ausstattungsmerkmale	Seite 80–83
3. Modelle		ab Seite 84
4. Ausstattung	Wählen Sie je nach Modell:	
	Holzart	Seite 14–15
	Farbe	Seite 68–71
	Glas	Seite 64–65
	Zierelemente	Seite 66–67
	Griffgarnitur	Seite 122–127
	Sicherheit und Komfort	Seite 128–129

Herzlich willkommen
zu Hause.

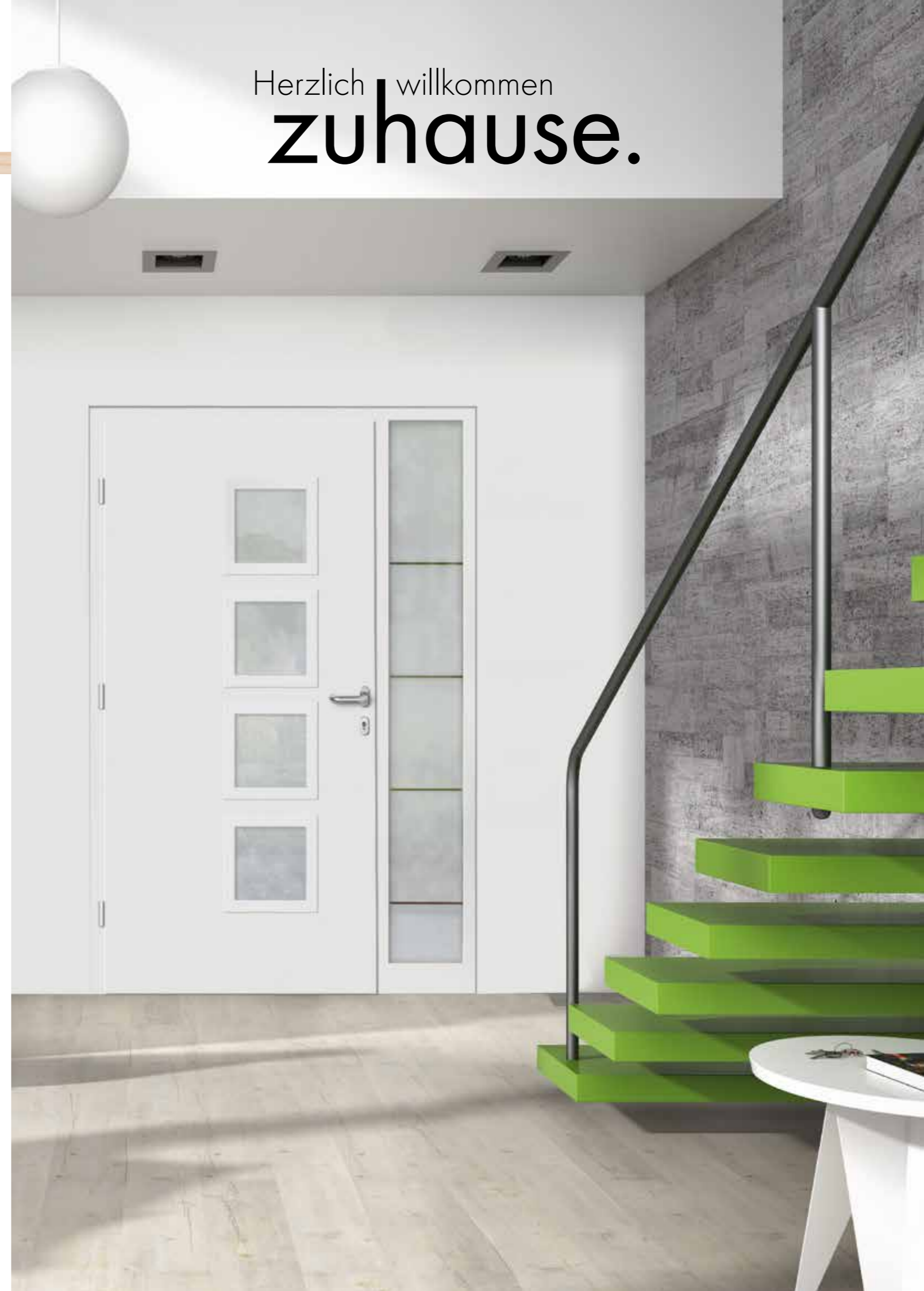

AUF DIE INNEREN WERTE KOMMT ES AN

TÜRKERN-KONSTRUKTIONEN



Aldra-Haustüren aus Holz zeichnen sich durch Stabilität, Sicherheit, sehr gute Dämmwerte sowie eine schöne Optik aus.

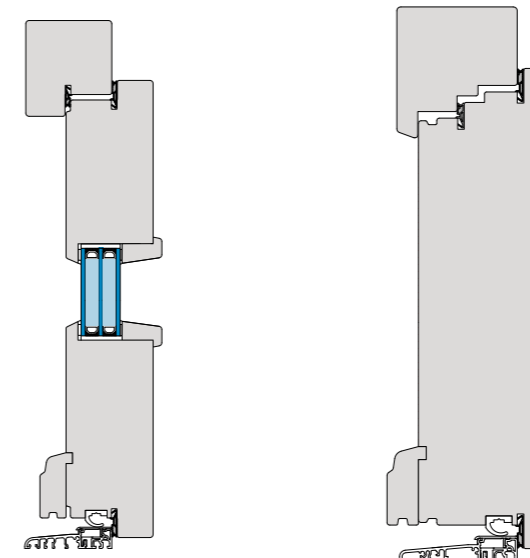

ART CREATIV

ART 100

Erhältlich als:



Der Haustürflügel einer Türkern-Konstruktion besteht aus einer glatten, durchgehenden Deckschicht, die je nach Ausführung geschlossen oder mit Lichtausschnitten oder weiteren Applikationen ausgestattet werden kann. Der Dämmkern der Füllung sorgt für eine hohe Wärmedämmung.

RAHMENKONSTRUKTIONEN

Erhältlich als:



Holzhaustüren in Rahmenkonstruktion haben einen umlaufenden Blend- und Flügelrahmen, die aus hochwertigen Holzriegeln mit besonders hoher Formstabilität und bestem Stehvermögen gefertigt werden. Wärmedämmende Füllungsplatten oder Glas werden, Ihren Wünschen entsprechend, mit glatten oder profilierten Leisten im Türflügel eingefasst.

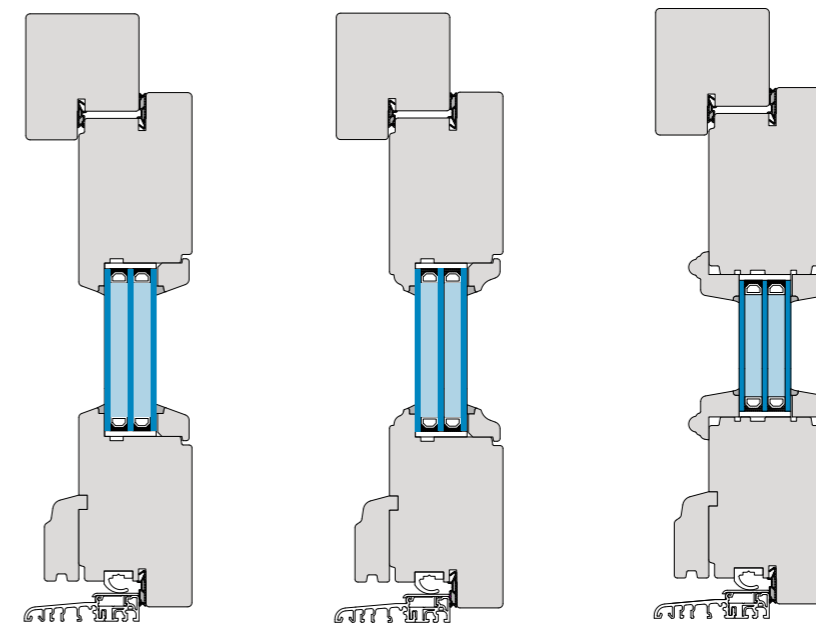

ART CLASSIC

ART CONTUR

ART EXKLUSIV

SPEZIALVARIANTEN FÜR RAHMENKONSTRUKTIONEN

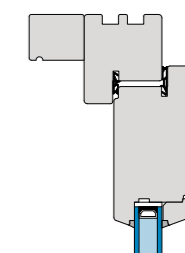

ART BLOCK

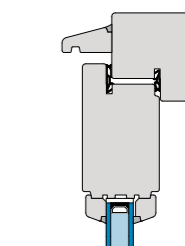

ART AUSWÄRTS

DIE VORTEILE EINER ALDRA-HAUSTÜR AUS HOLZ

- + Große Gestaltungsvielfalt
- + Natürlich hohe Dämmqualität bei geringer Wärmeleitfähigkeit
- + Hohe Langlebigkeit
- + Luftfeuchtigkeit regulierend

- + Sehr guter Einbruchschutz (schwer zerstörbares Rahmenmaterial)
- + Wirksamer Schallschutz
- + Thermisch getrennte Bodenschwelle
- + Passivhaustaugliche Dämmwerte, je nach Ausstattung

Unsere Haustüren sind als reine Holzhaustüren in Rahmenkonstruktion, Türkern-Konstruktion oder in der Kombination mit Aluminiumvorsatzschale verfügbar.

Grundsätzlich gibt es unsere Haustüren in den drei Dimensionierungen 68 mm, 80 mm und 100 mm Dicke sowie in verschiedenen Designausführungen.





AUF DIE INNEREN WERTE KOMMT ES AN

HOLZ-ALUMINIUM-HAUSTÜR

Erhältlich als: **ART 68** **ART 80**
HOLZHAUSTÜREN HOLZHAUSTÜREN

Besonders witterungsbeständig und langlebig sind unsere Holzhaustüren mit Aluminium-Vorsatzschale auf der Außenseite. Das in einer großen Farbvielfalt erhältliche pul-

verbeschichtete Aluminium wird mit Spezialbefestigungsprofilen und Edelstahlschrauben sicher und hinterlüftet angebracht.

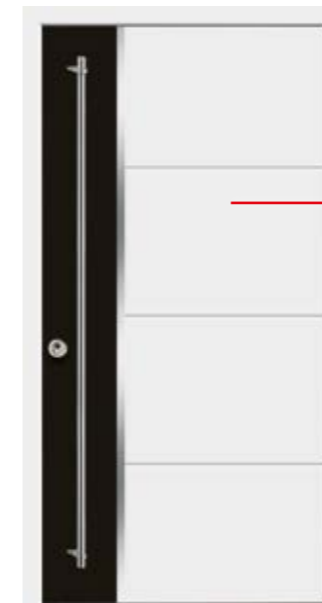

Aluminium-Vorsatzschale
 Blendrahmen

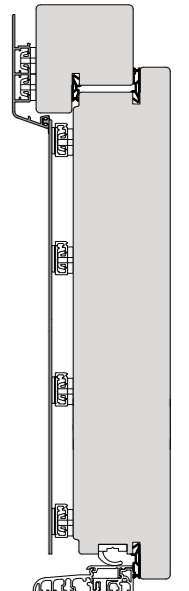
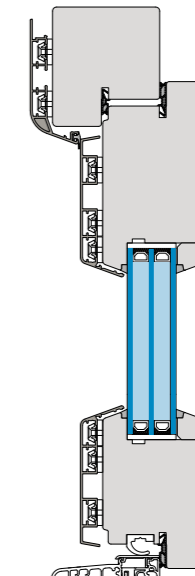

HOLZ-ALUMINIUM-HAUSTÜR **A**

ART TREND/V

ART CREATIV/V

WETTERSCHENKEL

Je nach Bauart und Design können Sie Ihre Haustür mit unterschiedlichen Wetterschenkeln ausstatten.



WETTERSCHENKEL IN HOLZAUSFÜHRUNG



DESIGNSOCKET IN EDELSTAHOPTIK IN FLACHER AUSFÜHRUNG



DESIGNSOCKET EDELSTAHL AUSFÜHRUNG „ELEGANCE“

QUALITÄT BIS INS DETAIL

DAS GEWISSE ETWAS

Aldra-Haustüren aus Holz und Holz-Aluminium zeichnen sich durch besondere Konstruktionsmerkmale aus. Dadurch bieten sie einen hervorragenden Schutz vor Regen, Wind, Kälte und Lärm.



DOPPELDICHTUNGEN

Alle Haustüren werden mit zwei umlaufenden Spezialdichtungen aus alterungs- und witterungsbeständigem Silikon ausgestattet. Diese gewährleisten eine hohe Dichtigkeit und einen optimalen Schallschutz bei einer dauerhaft leichten Bedienbarkeit.

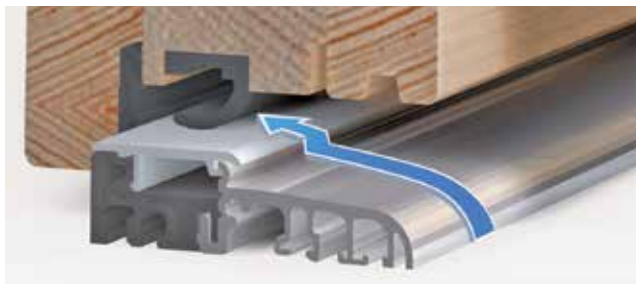

„WINDSTOPP“

Die elastische „Windstopp“-Schleifdichtung verhindert Zug- und Kriechkälte über die Bodenschiene.



THERMISCH GETRENNTE BODENSCHIENE

Die thermisch getrennte Aluminium-Bodenschiene sieht nicht nur gut aus, sie ist nahezu barrierefrei, belastbar und pflegeleicht.



SCHWELLENANSCHLUSSPROFIL

Für eine einwandfreie Wasserabführung sorgt das Schwellenanschlussprofil, welches gleichzeitig Feuchtenester und Schmutzecken verhindert.

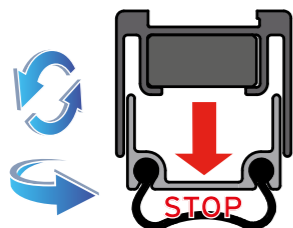

„KÄLTEFEIND“ (OPTIONAL)

Optional können unsere Haustüren mit einer Schiene mit Dichtstreifen ausgestattet werden. Diese fährt beim Schließen der Tür nach unten. Der Dichtgummi verhindert das Eindringen von Zugluft und Kälte.



SPERRRIEGEL (OPTIONAL)

Eine zusätzliche Sicherung Ihrer Haustür bietet Ihnen ein Sperrriegel, der oberhalb des Schlosses angebracht ist.



3D-BÄNDER

Unsere dreidimensional verstellbaren Türbänder ermöglichen eine Höhen-, Seiten- und Andruckverstellung ohne, dass die Tür ausgehängt werden muss.



SCHLOSSSTULP MIT ARMIERUNGSFUNKTION

Durch die im U-Profil ausgebildete durchgehende Schließleiste im Rahmen sind unsere Haustüren besonders stabil und vor gewaltsamem Ausreißen geschützt.



INDIVIDUELLE VIELFALT

OPTISCHE HIGHLIGHTS

Der Gestaltungsvielfalt unserer Aldra-Haustüren aus Holz sind kaum Grenzen gesetzt. Eine besonders ansprechende Optik verleihen Sie Ihrem Eingangsbereich mit einer Kombination aus Seitenteilen und Oberlicht. Damit lassen Sie Licht in Ihr Zuhause, durch unsere Ornamentgläsern bleiben ungewollte Blicke jedoch draußen.



HAUSTÜR MIT SEITENTEIL



HAUSTÜR MIT 2 SEITENTEILEN



HAUSTÜR MIT SEITENTEIL UND OBERLICHT

OFFEN FÜR ALLES

Weitere Gestaltungsmöglichkeiten bietet eine zweiflügelige Haustür. Bei dieser Variante kann neben dem eigentlichen Türflügel auch der Bedarfsflügel geöffnet werden. Durch die somit vergrößerte Türöffnung können größere Gegenstände leichter ins Haus transportiert werden.



2-FLÜGELIGE HAUSTÜR
(mit Oberlicht)



1-FLÜGELIGE HAUSTÜR



EINMALIG SCHÖN

Damit Ihre neue Haustür optimal zu Ihrem Zuhause passt, sollten Sie die Architektur Ihres Hauses im Allgemeinen, die Fassade, Fenster und das Dach im Besonderen mit in Ihre Planung einbeziehen, um ein harmonisches Gesamtbild zu bekommen.

Mit unserem breiten Sortiment an Haustürmodellen aus Holz und Holz-Aluminium bieten wir für jeden Anspruch

und jeden Wohnstil die passende Lösung. Für ein Maximum an Individualität fertigen wir Ihre Traumtür auch nach Ihren persönlichen Wünschen. Nur die technische Machbarkeit muss gegeben sein, damit aus Ihrer Idee Wirklichkeit wird. Ihr Aldra-Fachpartner berät Sie gerne umfassend, damit Sie die Freude auf Ihr Zuhause bereits am Eingang spüren können.



Modell 714 | Türkern-Konstruktion mit Lichtausschnitten
 Glas Motiv G 500-25
 Griff SG 314
 Holzart Eiche
 Farbe Anthrazitgrau (RAL 7016)
 Eiche geölt



Modell 713 | Türkern-Konstruktion mit Lichtausschnitt
 Glas Satina weiss
 Griff SG 314
 Holzart Eiche
 Farbe Anthrazitgrau (RAL 7016)
 Eiche geölt



Modell 715 | Türkern-Konstruktion mit Lichtausschnitt
 Glas Satina weiss
 Griff SG 315
 Holzart Eiche
 Farbe Anthrazitgrau (RAL 7016)
 Eiche geölt



Modell 701 | Türkern-Konstruktion mit Teilfläche RAL 7021 schwarzgrau
 Griff SG 314
 Holzart Eiche
 Farbe Anthrazitgrau (RAL 7016)
 Eiche geölt



Modell 700 | Türkern-Konstruktion
 Griff SG 313
 Holzart Eiche
 Farbe Anthrazitgrau (RAL 7016)
 Eiche geölt



Modell 700 | Türkern-Konstruktion
 Griff SG 313
 Holzart Eiche
 Farbe Anthrazitgrau (RAL 7016)
 Eiche geölt

BESONDERHEIT

Die Echtholzoberfläche im Vintage-Style verleiht der Haustür ein unverwechselbares Aussehen. Die ausgeprägte Maserung macht die lebendige Ausstrahlung dieser Türen spürbar. In Kombination mit Teilapplikationen in angesagtem Schwarzgrau erhalten Sie eine angesagte Kreation aus rustikaler Eleganz.

PFLEGETIPPS



Um die Optik der Holzoberfläche möglichst lange zu erhalten, empfehlen wir die Haustür ausschließlich in einer geschützten Einbausituation zum Beispiel zurückgesetzt, überdacht oder unter einem Vordach zu montieren, um eine direkte Bewitterung durch Regen und Sonneneinstrahlung zu vermeiden.

Außerdem muss das Holz regelmäßig geölt werden. Je höher die Witterungseinflüsse, desto häufiger ist eine Nachbehandlung notwendig. Trotz regelmäßiger Behandlung ist ein Vergrauen der Oberfläche naturgemäß gegeben und ein gewünschter Effekt.



Innenansicht
Modell 713 | Türkern-Konstruktion mit Lichtausschnitt
Glas Satina weiss
Griff DZ 023
Holzart Eiche
Farbe Anthrazitgrau (RAL 7016) Bravo



Modell 712 | Türkern-Konstruktion mit Lichtausschnitt und Teilfläche
Glas Satina weiss
Griff SG 314
Holzart Eiche
Farbe Anthrazitgrau (RAL 7016) Eiche geölt



Modell 711 | Türkern-Konstruktion mit Lichtausschnitt und Teilfläche
Glas Satina weiss
Griff SG 314
Holzart Eiche
Farbe Anthrazitgrau (RAL 7016) Eiche geölt

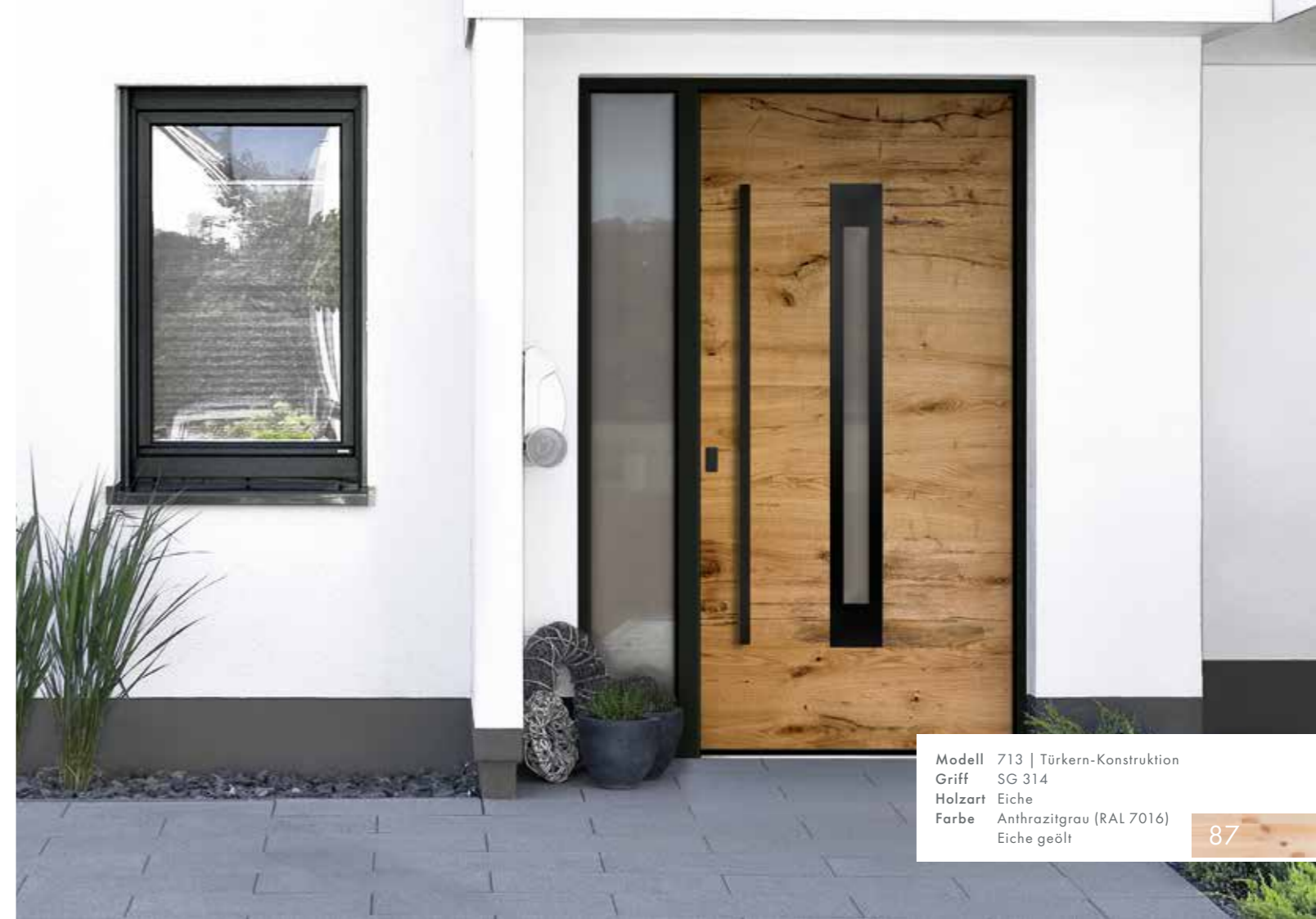

Modell 713 | Türkern-Konstruktion
Griff SG 314
Holzart Eiche
Farbe Anthrazitgrau (RAL 7016) Eiche geölt



Modell 852 | Türkern-Konstruktion
mit Designnuten und Lichtausschnitten
Glas Satina weiss
Griff SG 186
Holzart: Meranti
Farbe Lasurton Teak



Modell 858 | Türkern-Konstruktion
mit Lichtausschnitten
Glas Satina weiss
Griff SG 406
Holzart: Meranti
Farbe Cremeweiß (RAL 9001)
Designsockel Edelstahloptik



Modell 807 | Türkern-Konstruktion
Griff SG 110
Holzart: Meranti
Farbe Verkehrsweiß (RAL 9016)
Designsockel Edelstahloptik
Vorsatzschale

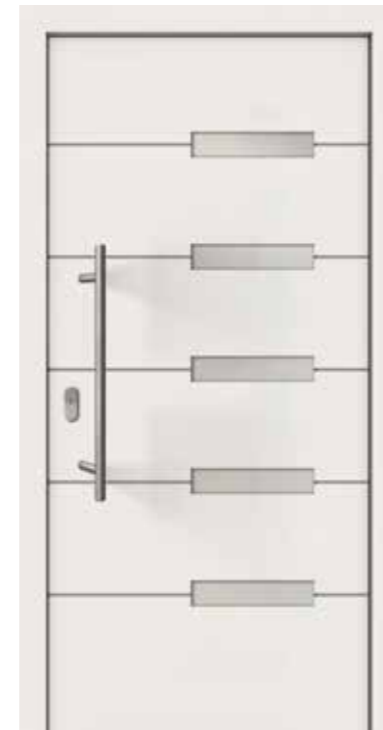

Modell 856 | Türkern-Konstruktion
mit Designnuten und Lichtaus-
schnitten
Glas Satina weiss
Griff SG 110
Holzart: Eiche
Farbe Cremeweiß (RAL 9001)



Modell 852 | Türkern-Konstruktion
mit Designnuten und Lichtausschnitten
Glas Satina weiss
Griff SG 186
Holzart: Eiche
Farbe Lasurton Eiche



Modell 511 | Türkern-Konstruktion
 Glas Satina weiss
 Griff SG 402
 Holzart Meranti
 Farbe Staubgrau (RAL 7037)
 Applikation Lasurton Teak



Modell 854 | Türkern-Konstruktion
 mit Edelstahlapplikationen
 Griff SG 110
 Holzart Meranti
 Farbe Anthrazitgrau (RAL 7016)



Modell 803 | Türkern-Konstruktion
 mit Edelstahlapplikationen
 Griff SG 186
 Holzart Kiefer
 Farbe Anthrazitgrau (RAL 7016)
 Vorsatzschale



Modell 804 | Türkern-Konstruktion
 Griff SG 402
 Holzart Kiefer
 Farbe Verkehrsweiß (RAL 9016)
 Vorsatzschale



Modell 841 | Türkern-Konstruktion
 Glas Mastercarrée weiss
 Griff SG 171
 Holzart Kiefer
 Farbe Verkehrsweiß (RAL 9016)
 Designsockel in Edelstahloptik
 Vorsatzschale



BESONDERHEIT

Zum besonderen Hingucker wird Ihre Haustür, wenn Sie Einsätze aus Glas und Holz miteinander kombinieren. Wählen Sie dazu aus unserem großen Sortiment an Ornamentgläsern.



Modell 853 | Türkern-Konstruktion
 Glas Seitenteil Satina weiss
 Griff SG 186
 Holzart Meranti
 Farbe Verkehrsweiß (RAL 9016)
 Designsockel Edelstahloptik



Modell 500 | Türkern-Konstruktion
 Griff SG 321
 Holzart Eiche/ Küsteneiche
 Farbe Anthrazitgrau (RAL 7016)
 Lasurton Eiche natur

Zuhause

ist es am natürlichsten.



Natürlich, urwüchsig, unverwechselbar – Oberflächen aus dem Werkstoff Holz sind einzigartig. Dabei gibt – je natürlicher, desto besser. Da nicht nur jede Baumart seine typischen Merkmale ausweist, sondern auch jeder einzelne Baum auf seine eigene Weise wächst, weist jedes Holz eine entsprechende eigene Färbung, eine eigene Struktur und einmalige Maserung auf, die es kein zweites Mal gibt. Diese Einzigartigkeit verleiht dem Holz seine natürliche und positive Ausstrahlung.

Ebenso unverwechselbar wie das Aussehen von Holz ist auch Ihr Zuhause. Hier können Sie sein, wie Sie sind. Die einzigartige Kombination jedes Details – ob großes Möbelstück oder kleiner Dekorationsgegenstand – ist Teil ihres persönlichen Geschmackes.

Mit den natürlichen Oberflächen unserer Haustüren können Sie Ihren individuellen Geschmack besonders zum Ausdruck bringen. Die naturgegebenen Eigenschaften, wie zum Beispiel eine unverwechselbare Maserung, geben Ihrer Tür ein besonders natürliches und lebendiges Aussehen. Dies macht sie zu einem echten Unikat und vermittelt Ihnen bereits an der Schwelle das Gefühl von Ihrem persönlichen Zuhause.

Ob Fichte astig, Lärche sägerau oder Küsteneiche – aus insgesamt sechs einzigartigen Holzarten und –farben können Sie für die Oberfläche Ihres Haustürflügels wählen.

Holzart: Fichte/ Fichte astig
Farbe: Anthrazitgrau (RAL 7016)
Fichte natur



Holzart: Lärche/ Lärche astig
Farbe: Achatgrau (RAL 7038)
Lasurton Lärche natur



Holzart: Lärche/ Lärche sägerau
Farbe: Achatgrau (RAL 7038)
Lasurton Nebelgrau



Holzart: Eiche/ Küsteneiche
Farbe: Anthrazitgrau (RAL 7016)
Lasurton Eiche natur



Holzart: Eiche/ Eiche astig
Farbe: Anthrazitgrau (RAL 7016)
Lasurton Eiche natur



Fichte astig
Fichte natur



Lärche astig
Lärche natur



Lärche sägerau
Nebelgrau



Küsteneiche
Eiche natur



Eiche astig
Eiche natur



Eiche sägerau
Silbergrau



Holzart: Eiche/ Eiche sägerau
Farbe: Anthrazitgrau (RAL 7016)
Lasurton Silbergrau



Modell 450 | Rahmenkonstruktion
 Glas Satina weiss
 Griff DZ 041
 Holzart Meranti
 Farbe Achatgrau (RAL 7038)



Modell 241 | Rahmenkonstruktion
 Glas Satina
 Griff SG 110
 Holzart Meranti
 Farbe Lasurton Palisander
 Auch als Aluminium-Holz-Tür möglich



Modell 210 | Rahmenkonstruktion
 Glas Sandstrahlmotiv
 Griff SG 186
 Holzart Meranti
 Farbe Lasurton Afromosia
 Auch als Aluminium-Holz-Tür möglich



Modell 221 | Rahmenkonstruktion
 Glas Alldeutsch K
 Griff SKDZ 410
 Holzart Kiefer
 Farbe Lasurton Afromosia



Modell 220 | Rahmenkonstruktion
 Glas Alldeutsch K
 Griff SKDZ 410
 Holzart Kiefer
 Farbe Lasurton Kirsche
 Auch als Aluminium-Holz-Tür möglich



Modell 450 | Rahmenkonstruktion
 Glas Satina weiss
 Griff SG 186
 Holzart Meranti
 Farbe Lasurton Afromosia

BESONDERHEIT

Der Gestaltungsvielfalt unserer Holzhaustüren sind kaum Grenzen gesteckt. Setzen Sie beeindruckende Akzente mit Sprossen und detailreichen Applikationen.

Dadurch wird Ihre Haustür ein unverwechselbares Unikat.



Modell 540 | Türkern-Konstruktion
Glas Sandstrahlmotiv
Griff SG 110
Holzart Meranti
Farbe Feuerrot (RAL 3000)



Modell 859 | Aluminium-Holz-Haustür
Glas Klarglas
Griff Integrierter Griff HA329 halbrund
Edelstahl matt gebürstet
Holzart Kiefer
Farbe Verkehrsweiß (RAL 9016)



Modell 261 | Rahmenkonstruktion
Glas Mastercarrée weiss
Griff SG 110
Holzart Meranti
Farbe Verkehrsweiß (RAL 9016)
Auch als Aluminium-Holz-Tür möglich



Modell 430 | Rahmenkonstruktion
Glas Mastercarrée weiss
Griff SKDZ 410
Holzart Meranti
Farbe Verkehrsweiß (RAL 9016)



Modell 501 | Türkern-Konstruktion
mit Edelstahlapplikation
Griff SG 186
Holzart Meranti
Farbe Verkehrsgrau B (RAL 7043)



Modell 502 | Türkern-Konstruktion
mit Edelstahlapplikation
Griff SG 186
Holzart Meranti
Farbe Lasurton Teak



Modell 502 | Türkern-Konstruktion
mit Edelstahlapplikationen
Griff SG 186
Holzart Meranti
Farbe Anthrazitgrau (RAL 7016)



Modell 509 | Türkern-Konstruktion
Füllung mit Querfurnierung Makassar
und Edelstahlapplikationen
Griff SG 180
Holzart Meranti
Farbe Anthrazitgrau (RAL 7043)
Oberfläche Eiche



Modell 240 | Rahmenkonstruktion
Glas Punto weiss
Griff SG 110
Holzart Meranti
Farbe Schiefergrau (RAL 7015)
Füllung Lasurton Buche



Modell 541 | Türkern-Konstruktion
Glas Satina weiss
Griff SG 186
Holzart Kiefer
Farbe Lasurton Afromosia
Designsockel Edelstahloptik



Modell 866 | Aluminium-Holz-Haustür
Außen- und Raumseite glatt, ohne Glas
Griff Integrierter Griff HA 341
Aluminium, weiß beschichtet, mit LED-Beleuchtung
Holzart Kiefer
Farbe Verkehrsweiß (RAL 9016)



Modell 290 | Rahmenkonstruktion
Ausführung „Exclusiv“
Glas ORNA 178 weiss (Silvit)
Griff SG 105
Holzart Meranti
Farbe Lasurton Mahagoni



Modell 530 | Türkern-Konstruktion
Glas Mastercarrée weiss
Griff SG 112
Holzart Kiefer
Farbe Achatgrau (RAL 7038)



Modell 812 | Türkern-Konstruktion
Glas Satina weiss
Griff SG 186
Holzart Lärche
Farbe Purpurrot (RAL 3004)
Auch als Aluminium-Holz-Tür möglich



Modell 222 | Rahmenkonstruktion
Glas Chinchilla weiss
Griff SG 105
Holzart Meranti
Farbe Lasurton Mahagoni



Modell 250 | Rahmenkonstruktion
 Glas Mastercarrée weiss
 Griff SG 110
 Holzart Kiefer
 Farbe Lasurton Kiefer
 Auch als Aluminium-Holz-Tür möglich



Modell 260 | Rahmenkonstruktion
 Ausführung „Exclusiv“
 Glas Klarglas
 Griff SG 105
 Holzart Kiefer
 Farbe Lasurton Eiche



Modell 513 | Türkern-Konstruktion
 Glas Satina weiss
 Griff SG 186
 Holzart Eiche
 Farbe Graublau (RAL 5008)
 Designsockel Edelstahl optik flach



Modell 520 | Türkern-Konstruktion
 Glas Mastercarrée weiss
 Griff SKDZ 410
 Holzart Meranti
 Farbe Tannengrün (RAL 6009)



Modell 617 | Türkern-Konstruktion
 Glas Altdeutsch K
 Griff SG 110
 Holzart Eiche
 Farbe Tannengrün (RAL 6009)



Modell 219 | Türkern-Konstruktion
 Ausführung „Exclusiv“
 Glas Gotik weiss
 Griff SG 105
 Holzart Meranti
 Farbe Moosgrün (RAL 6005)
 Leistenrahmen Verkehrsweiß (RAL 9016)



Modell 516 | Türkern-Konstruktion
 Glas Chinchilla weiss
 Griff SG 105
 Holzart Meranti
 Farbe Verkehrsweiß (RAL 9016)



Modell 516 | Türkern-Konstruktion
 Glas Chinchilla weiss
 Griff SKDZ 600
 Holzart Meranti
 Farbe Moosgrün (RAL 6005)
 Leistenrahmen Verkehrsweiß (RAL 9016)



Modell 650 | Türkern-Konstruktion
 Glas Chinchilla weiss
 Griff SG 186
 Holzart Kiefer
 Farbe Verkehrsweiß (RAL 9016)
 Designsockel Edelstahloptik



Modell 618 | Türkern-Konstruktion
 Glas Sandstrahlmotiv
 Griff SG 105
 Holzart Meranti
 Farbe Verkehrsweiß (RAL 9016)



Modell 610 | Türkern-Konstruktion
 Glas Bleiverglasung
 Griff SKDZ 600
 Holzart Lärche
 Farbe Enzianblau (RAL 5010)



Modell 514 | Türkern-Konstruktion
 Glas Sandstrahlmotiv
 Griff SG 145
 Holzart Meranti
 Farbe Lasurton Mahagoni

BESONDERHEIT

Edelstahlintarsien sind besonders edle Highlights, die Ihrer Haustür das gewisse Etwas geben.

In der flächenbündigen Variante sind sie zudem sehr pflegeleicht, da sie eine einfache Reinigung der Oberfläche erlauben.



Modell 860 | Türkern-Konstruktion
Glas Satinato
Griff Integrierter Designgriff V-78
Edelstahl
Farbe Verkehrsweiß (RAL 9016)
Streifen Anthrazitgrau (RAL 7016)



Modell 801 | Türkern-Konstruktion
Griff SG 186
Holzart Eiche
Farbe Verkehrsweiß (RAL 9016)
mit Dekor Kirsch 1
Vorsatzschale



Modell 810 | Türkern-Konstruktion
Glas Satina weiss
Griff SG 110
Holzart Lärche
Farbe Verkehrsweiß (RAL 9016)/
Applikation Purpurrot (RAL 3004)
Vorsatzschale



Modell 855 | Türkern-Konstruktion
Glas Satina weiss
Griff SG 181
Holzart Meranti
Farbe Purpurrot (RAL 3004)



Modell 611 | Türkern-Konstruktion
 Glas Eisblume weiss
 Griff SG 110
 Holzart Meranti
 Farbe Lasurton Mahagoni



Modell 840 | Türkern-Konstruktion
 mit Edelstahllapplikationen
 Glas Satina weiss
 Griff SG 186
 Holzart Meranti
 Farbe Anthrazitgrau (RAL 7016)
 Auch als Aluminium-Holz-Tür möglich

Aufregende Blickfänge
in zeitloser
Eleganz.

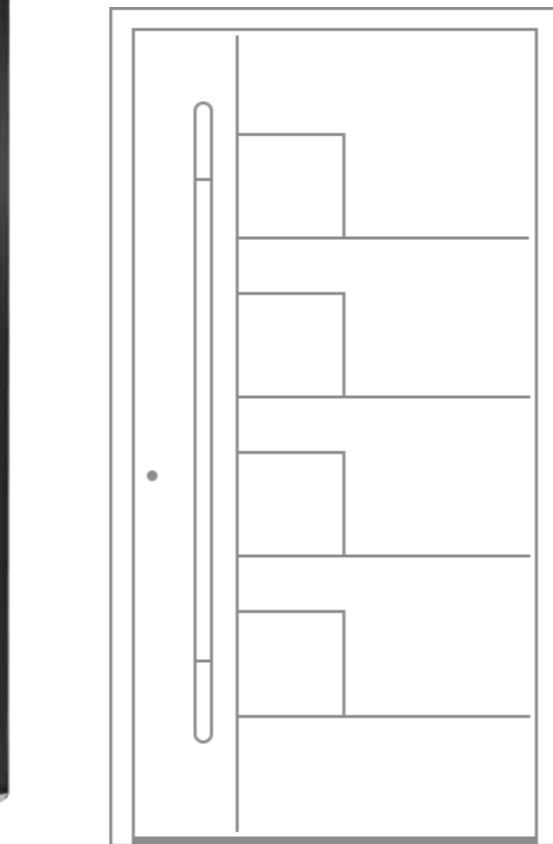

STAUBGRAU
(RAL 7037)



VERKEHRSSWEISS
(RAL 9016)



HOLZART MERANTI,
(LASURTON TEAK)

Damit Ihre neue Haustür ohne Kompromisse zu Ihrem persönlichen Geschmack und Ihrem Zuhause passt, können Sie jedes Modell individuell ausstatten. Neben einer bunten Farbpalette, dank derer Sie Ihre Tür passend zu Ihrem Haus und Ihren Fenstern gestalten können, können Sie außerdem aus einem umfangrei-

chen Griffsortiment wählen. Ob flügelhohe Griffstange oder dezenter Drücker, wählen Sie die Variante, die Ihnen am besten gefällt.

Auch mit der Wahl des Glases können Sie den Gesamteindruck Ihrer neuen Haustür aus Holz stillvoll beeinflussen.



Modell 840 | Türkern-Konstruktion mit Edelstahlapplikationen
Glas Satina weiss
Griff SG 110 1800 mm
Holzart Meranti
Farbe Anthrazitgrau (RAL 7016)



Modell 862 | Aluminium-Holz-Haustür
 Glas mattiertes Glas mit klaren Streifen
 Griff SG 110
 Farbe Anthrazitgrau (RAL 7016)
 Designsockel Edelstahloptikl
 Erhältlich in Kunststoff, Aluminium
 und Holz-Aluminium



Modell 850 | Aluminium-Holz-Haustür
 Glas Pave weiss
 Griff SG 186
 Holzart Kiefer
 Farbe Blaugrau (RAL 7031)
 Vorsatzschale
 Auch als Türkern-Konstruktion möglich



Modell 851 | Türkern-Konstruktion
 Glas Sandstrahlmotiv
 mit klaren Streifen
 Griff SG 186
 Holzart Eiche
 Farbe Anthrazitgrau (RAL 7016)
 Designfeld Achatgrau (RAL 7038)



Modell 857 | Türkern-Konstruktion
 Glas Sandstrahlmotiv
 mit klaren Streifen
 Griff SG 110
 Holzart Eiche
 Farbe Blaugrau (RAL 7031)



Modell 200 | Rahmenkonstruktion
 Griff SG 105
 Holzart Kiefer
 Farbe Achatgrau (RAL 7038)
 Auch als Aluminium-Holz-Tür möglich



Modell 861 | Türkern-Konstruktion
Griff Integrierter Griff
Holzart Meranti
Farbe Anthrazitgrau (RAL 7016)
 Dekorfolie



Modell 865 | Aluminium-Holz-Haustür
Glas G-1275 mattiertes Glas mit klarem Motiv
Griff Integrierter Griff 9215-13
 Edelstahl matt gebürstet 1400 mm
Farbe Silbergrau (RAL 7001)
 Vorsatzschale



Modell 863 | Aluminium-Holz-Haustür
Glas G-1153 mattiertes Glas mit
 halbtransparentem Motiv
Griff Integrierter Griff 9215-13
 Edelstahl matt gebürstet 1400 mm
Farbe Silbergrau (RAL 7001)
 Vorsatzschale



Modell 861 | Aluminium-Holz-Haustür
Griff Integrierter Griff 1042-13
Holzart Meranti
Farbe Anthrazitgrau (RAL 7016)
 Dekorfolie
 Vorsatzschale



Modell 515 | Türkern-Konstruktion
Glas Sandstrahlmotiv
Griff SG 145
Holzart Eiche
Farbe Purpurrot (RAL 3004)
 Designsockel Edelstahloptik



Modell 506 | Türkern-Konstruktion
Griff SG 406
Holzart Meranti
Farbe Achatgrau (RAL 7038)



Modell 805 | Aluminium-Holz-Haustür
Griff SG 402
Holzart Lärche
Farbe Purpurrot (RAL 3004)
 Designsockel in Edelstahloptik
 Vorsatzschale
 Auch als Türkern-Konstruktion erhältlich



Modell 815 | Aluminium-Holz-Haustür
Glas Mastercarrée weiss
Griff SG 101
Holzart Kiefer
Farbe Verkehrsweiß (RAL 9016)
 Designsockel Edelstahloptik
 Vorsatzschale

Auch als Türkern-Konstruktion erhältlich



Modell 806 | Aluminium-Holz-Haustür
Glas Mastercarrée weiss
Griff SG 186
Holzart Kiefer
Farbe Verkehrsweiß (RAL 9016)/
 Applikation Anthrazitgrau (RAL 7016)
 Vorsatzschale

Auch als Türkern-Konstruktion erhältlich



Modell 811 | Aluminium-Holz-Haustür
Glas Satina weiss
Griff SG 186
Holzart Kiefer
Farbe Verkehrsweiß (RAL 9016)
 Vorsatzschale

Auch als Türkern-Konstruktion erhältlich



Modell 507 | Türkern-Konstruktion
Griff SG 402
Holzart Meranti
Farbe Lasurton Teak



Modell 554 | Türkern-Konstruktion
Glas Satina weiss
Griff SG 186
Holzart Kiefer
Farbe Verkehrsweiß (RAL 9016)/
 Applikationen Lasurton Teak
 Designsockel Edelstahloptik



Modell 614 | Türkern-Konstruktion
Glas Sandstrahlmotiv Klarglasrand
Griff SG 186
Holzart Kiefer
Farbe Verkehrsweiß (RAL 9016)

KEINE NEBENSACHE – NEBENEINGANGSTÜREN

TECHNISCHE AUSSTATTUNG

- + Hochfeste Rahmenkonstruktion mit 68 mm Bautiefe
- + 3-teilige Einbohrbänder für sicheren Halt im Rahmen
- + Umlaufende Dichtung für besten Halt, hohe Dichtigkeit, leichten Schließdruck, hohen Schallschutz
- + Thermisch getrennte Bodenschwelle mit Auflaufdichtung
- + 3-fach-Sicherheitsverriegelung mit Hauptschloss und zwei Schwenkhaken



Modell Klönschnacktür
Glas Eisblume
Griff SG 200, zwei separate Verriegelungen für Ober- und Unterteil
Holzart Meranti
Farbe Weiß

ausschließlich als

HOLZHAUSTÜREN
ART 68
BASIC



Die in Norddeutschland beliebte „Klönschnacktür“ verfügt über eine separate obere Öffnungshälfte für ein freundliches Gespräch mit Nachbarn und Besuchern.



Modell 100 | Rahmenkonstruktion
Griff SKDZ 410
Holzart Kiefer
Farbe Kiefer



Modell 112 | Rahmenkonstruktion
Glas Altdeutsch K weiß
Griff SKDZ 410
Holzart Kiefer
Farbe Kiefer



Modell 111 | Rahmenkonstruktion
Glas Altdeutsch K weiß
Griff SKDZ 410
Holzart Kiefer
Farbe Kiefer

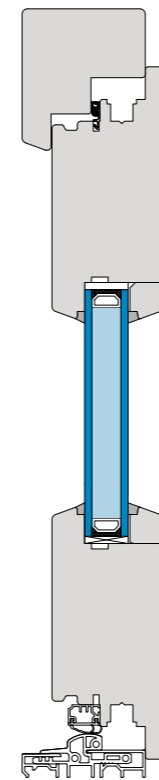

ART 68 BASIC



Modell 120 | Rahmenkonstruktion
Glas Altdeutsch K weiß
Griff SKDZ 410
Holzart Kiefer
Farbe Kiefer



Modell 110 | Rahmenkonstruktion
Glas Altdeutsch K weiß
Griff SKDZ 410
Holzart Kiefer
Farbe Kiefer

ANFASSEN ERWÜNSCHT

Ob Sie aus dem Haus gehen oder nach Hause kommen – der Griff Ihrer Haustür ist ein wichtiger Berührungspunkt. Wählen Sie passend zu Ihrer neuen Haustür einen eleganten, puristischen, repräsentativen oder einfach nur schönen Griff. Ob Sie Akzente setzen wollen oder ein in Form und Material auf Ihre Haustür abgestimmtes Produkt bevorzugen, wir garantieren Ihnen Design in Perfektion. Unter Berücksichtigung haptischer und ergonomischer Gesichtspunkte bieten Ihnen unsere Griffvarianten optimale Bewegungsfreiheit.



RT 001 / 002 / 003 / 004

Drehknopf-Türspaltsicherung, Außenseite
Farbe: Edelstahl/Silberfarbig/Weiß/Messing poliert



R 010

Kernziehschutz-Rosette, Außenseite
Farbe: Messing verchromt/Edelstahl/Silberfarbig/Weiß/Messing poliert oder brüniert/Bronze eloxiert/Aluminium natur matt

R 011

Schieberosette, Außenseite
Farbe: Messing verchromt/Edelstahl/Silberfarbig/Weiß/Messing poliert oder brüniert/Bronze massiv

R 013

Kernziehschutz-Rosette, Außenseite
Farbe: Edelstahl

R 016

PZ-Ringrosette, Außenseite
Farbe: Edelstahl
Nur für Aluminium-Holz-Haustüren

R 017

Kernziehschutz-Rosette oval, Außenseite
Farbe: Edelstahl V4A
Nur für Aluminium-Holz-Haustüren

R 018

Kernziehschutz-Rosette eckig, Außenseite
Farbe: Edelstahl V4A
Nur für Aluminium-Holz-Haustüren



R 014

Kernziehschutz-Rosettenpaar rund
Farbe: Edelstahl/schwarz
Schutzklasse: ES 1

R 015

Kernziehschutz-Rosettenpaar eckig
Farbe: Edelstahl/schwarz
Schutzklasse: ES 1

STOSSKNÖPFE



SG 200/202

Stoßknopf (drehbar gelagert/feststehend)
Durchmesser: 45 mm
Farbe: Edelstahl

SG 201/203

Stoßknopf (drehbar gelagert/feststehend)
Durchmesser: 50 mm
Farbe: Edelstahl



Die abgebildeten Stoßgriffe können aufgrund der größeren Befestigungsabstände nur für Türkern-Konstruktionen (Baureihen: Creativ, Creativ /A/B/V) mit entsprechenden Freimaßen eingesetzt werden!

STOSSGRIFFE



SG 401/402/403

Stoßgriff
Maße: 280 x 65 mm
Farbe: Edelstahl

SG 404/405/406

Stoßgriff
Maße: 280 x 65 mm
Farbe: Edelstahl

SG 400

Stoßgriff
Maße: 340 x 140 mm
Farbe: Edelstahl



SGDZ 318

Stoßgriff mit Langschild, 36 mm
Farbe: Silberfarbig/Weiß/Stahlfarben

SKDZ 410 (1)

Stoßknopf-Garnitur Langschild, 53 mm
Farbe: Edelstahl/Silberfarbig/Weiß
Kernziehschutzklasse: ES 1 (RC2)

SKDZ 411

Stoßknopf-Garnitur Langschild, 36 mm
Farbe: Edelstahl
Kernziehschutzklasse: ES 1 (RC2)



SKDZ 412 (1)

Stoßknopf-Garnitur Langschild, 53 mm
Farbe: Edelstahl/Silberfarbig/Weiß
Kernziehschutzklasse: ES 1 (RC2)

SKDZ 418

Stoßknopf-Garnitur Langschild, 36 mm
Farbe: Silberfarbig/Weiß/Stahlfarben
Kernziehschutzklasse: ES 1 (RC2)

SKDZ 601

Stoßknopf-Garnitur Langschild, 53 mm
Farbe: Edelstahl/Silberfarbig/Weiß/Bronzefarbig
Kernziehschutzklasse: ES 1 (RC2)

Mehr Sicherheit durch Kernziehschutz



BERÜHRUNGSPUNKTE











STOSSGRIFFE













						
SG 133 Stoßgriff Länge: 500 mm Farbe: Edelstahl	SG 144 Stoßgriff Länge: 500 mm Farbe: Edelstahl	SG 145 Stoßgriff Länge: 500 mm Farbe: Edelstahl	SG 321 Stoßgriff eckig Länge: 800 bis 1600 mm Farbe: Edelstahl schwarz matt / Edelstahl natur matt	SG 311 Stoßgriff eckig Länge: 800 bis 1600 mm Farbe: Edelstahl schwarz matt / Edelstahl natur matt	SG 162 Stoßgriff mit Design-Rillen Länge: 600 mm Farbe: Edelstahl	SG 186 Stoßgriff Länge: 400 bis 1800 mm Durchmesser: 35 mm Farbe: Edelstahl

				
SG 110 Stoßgriff Länge: 600 bis 1800 mm Farbe: Edelstahl	SG 115 Stoßgriff Länge: 980 mm Farbe: Edelstahl	SG 183/184/185 Stoßgriff mit Fingerscanner Länge: 1200 bis 1600 mm Farbe: Edelstahl	SG 180/181 Stoßgriff Länge: 1200 mm / 1600 mm Durchmesser: 40 mm Farbe: Edelstahl matt, Handhabe Jatoba / Wenge / Nussbaum geölt	SG 130 / SG 131 Stangengriff in Flügelhöhe Durchmesser: 35 mm Farbe: Edelstahl
				
SG 141 Stoßgriff Länge: 315 mm Farbe: Edelstahl	SG 105 Stoßgriff Länge: 315 mm Farbe: Edelstahl	SG 170 Stoßgriff mit Design-Rillen Länge: 330 mm Farbe: Aluminium natur matt	SG 100 Stoßgriff Länge: 400 mm Farbe: Edelstahl / Silberfarbig	SG 101 Stoßgriff Länge: 350 mm Farbe: Edelstahl / Silberfarbig
		SG 102 Stoßgriff Länge: 350 mm Farbe: Edelstahl / Silberfarbig	SG 107 Stoßgriff Länge: 380 mm Farbe: Edelstahl	

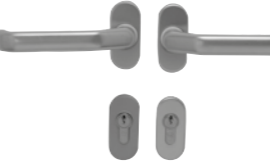
HANDSCHMEICHLER



- | | | |
|---|---|---|
|  |  |  |
| DZ 001
Innendrücker mit PZ-Rosette, gerade
Farbe: Edelstahl | DZ 002
Innendrücker mit PZ-Rosette, gebogen
Farbe: Edelstahl | DZ 003
Innendrücker mit PZ-Rosette, gekröpft
Farbe: Edelstahl |
|  |  |  |
| DZ 004
Innendrücker mit PZ-Rosette, gebogen
Farbe: Silberfarbig/Weiß | DZ 023
Innendrücker mit PZ-Rosette, gerade
Farbe: Edelstahl | DZ 024
Innendrücker mit PZ-Rosette, gebogen
Farbe: Edelstahl |
|  |  |  |
| DZ 040
Innendrücker mit PZ-Rosette, gebogen
Farbe: Edelstahl | DZ 041
Innendrücker mit PZ-Rosette, eckig
Farbe: Edelstahl/Edelstahl schwarz matt/Edelstahl natur matt | DZ 043
Innendrücker mit PZ-Rosette, eckig
Farbe: Edelstahl/Edelstahl schwarz matt/Edelstahl natur matt |

- | | | | |
|---|---|---|--|
|  |  |  |  |
| DZ 005
Innendrücker mit Langschild, 53 mm
Farbe: Messing poliert oder brüniert
Nur für Haustüren aus Holz-Aluminium | DZ 006
Innendrücker mit Langschild, 36 mm
Farbe: Silberfarbig/Weiß/Stahlfarben | DZ 021
Innendrücker mit Langschild, 47 mm
Farbe: Bronze massiv
Nur für Haustüren aus Holz-Aluminium | DZ 026
Innendrücker mit Langschild, 36 mm
Farbe: Aluminium natur matt |
|  |  |  | |
| DZ 032
Innendrücker mit Langschild, 53 mm
Farbe: Edelstahl | DZ 033
Innendrücker mit Langschild, 53 mm
Farbe: Edelstahl | DZ 034
Innendrücker mit Langschild, 53 mm
Farbe: Edelstahl | |
|  |  |  |  |
| DDZ 604
Drückergarnitur mit Langschild, 53 mm
Farbe: Messing poliert | DDZ 607
Drückergarnitur mit PZ-Rosette
Farbe: Silberfarbig/Weiß | DDZ 610 (1)
Drückergarnitur mit Langschild, 53 mm
Farbe: Edelstahl/Silberfarbig/Weiß
Kernziehschutzklasse: ES 1 (RC2) | DDZ 611
Drückergarnitur mit Langschild, 36 mm
Farbe: Edelstahl |
|  |  |  |  |
| DDZ 618
Drückergarnitur mit Langschild, 36 mm
Farbe: Silberfarbig/Weiß/Stahlfarben | DDZ 621
Drückergarnitur mit Langschild, 47 mm
Farbe: Bronze massiv | DDZ 638
Drückergarnitur mit Langschild, 36 mm außen flach
Farbe: Silberfarbig/Weiß/Stahlfarben | DDZ 700
Drückergarnitur mit Langschild, 53 mm
Farbe: Edelstahl/Silberfarbig/Weiß/Bronzefarbig |

Mehr Sicherheit durch Kernziehschutz 



KOMFORTABLE BEDIENUNG, VERLÄSSLICHE SICHERHEIT

Wie aus einem Guss wirken unsere Haustüren aus Holz und Holz-Aluminium. Dabei ist es die Summe der verschiedenen Ausstattungsmerkmale, die unsere Türen zu massiven, hochwertigen, sicheren und komfortablen Elementen machen.

SICHERER STANDARD

Bereits in der Standardausführung bieten Ihnen unsere Haustüren aus Holz und Holz-Aluminium einen guten Schutz gegen unbefugten Zutritt. Sie enthalten grundsätzlich:

- + eine 3-fach-Verriegelung mit zwei massiven Schwenkriegeln
- + eine durchgängige, fest verschraubte Schließleiste
- + U-Stulp in Blendrahmen und Türflügel mit Armierungsfunktion für Stabilität und Ausreißfestigkeit
- + dreidimensional verstellbare Türbänder

MEHR SCHUTZ UND KOMFORT

Auf Wunsch rüsten wir Ihre Tür mit weiteren Funktionen auf:

- + 3-fach-Verriegelung mit integriertem Sperrriegel oder
- + 3-fach-Verriegelung mit zwei massiven Fallenbolzen und Schwenkhaken mit Automatikfunktion
- + Automatikfunktion nach DIN EN 179 und 1125 (Flucht- und Paniktüren)
- + Bandseitensicherung und einbruchhemmende Profilzylinder
- + Funkfernbedienung, Fingerscanner u.v.m.

SICHERHEIT BEGINNT AN IHRER HAUSTÜR

SICHERHEITSHAUSTÜREN NACH RC2 UND RC3



Damit sich niemand unbefugten Zutritt in Ihr Haus verschaffen kann, empfiehlt die Kriminalpolizei, Haustüren mindestens mit der Resistant Class (RC) (= Widerstandsklasse) 2 auszustatten. Diese Türen halten aufgrund ihres speziellen Aufbaus mechanischen Einwirkungen besonders gut stand. Wir bieten Ihnen unsere Aldra-Haustüren aus Holz und Holz-Aluminium als geprüfte Sicherheitstüren der Stufe RC2 an. Für ein erhöhtes Sicherheitsbedürfnis sind Haustüren aus Holz auch in der Widerstandsklasse RC3 erhältlich. Diese halten in der Prüfung sogar Aufbruchversuchen mit Spezialwerkzeug stand.

Unsere Haustüren sind in dem von der Polizei empfohlenen Herstellerverzeichnis über „geprüfte und zertifizierte einbruchhemmende Türen“ aufgeführt.

HINWEIS: Haustüren der Widerstandsklassen RC2 + RC3 müssen unter Berücksichtigung unserer Montageanleitung fachgerecht eingebaut werden. Auf die Aushändigung einer Montagebescheinigung sollte bestanden werden.



Made in Germany

AUSSTATTUNGSMERKMALE DER WIDERSTANDSKLASSEN

	RC 2 N	RC 2	RC 3
Holz:	Holz, Holzwerkstoffe, lamelliertes Massivholz; alle Standard-Hölzer	Holz, Holzwerkstoffe, lamelliertes Massivholz; alle Standard-Hölzer	Holz, Holzwerkstoffe, lamelliertes Massivholz; alle Standard-Hölzer
Ausführung:	Haustüren aus Holz Haustüren aus Holz-Aluminium	Haustüren aus Holz Haustüren aus Holz-Aluminium	Haustüren aus Holz
Verriegelungsart:	Mehrfachverriegelung KfV AS 2751 (2750 Q), KfV AS 2600	Mehrfachverriegelung KfV AS 2751 (2750 Q), KfV AS 2600	Mehrfachverriegelung KfV AS 2751 (2750 Q)
Bandseitensicherung:	ohne	ohne	3x Bandseitensicherung
Glastyp / Füllungen:	Normalglas (kein Sicherheitsglas)	Mindestanforderung P4A-Glas nach EN 356	Mindestanforderung P5A oder P6B nach EN 356
Griffgarnitur nach DIN 18257:	"Schutzbeschlagklasse = ES 1 und Sicherheits-PZ	"Schutzbeschlagklasse = ES 1 und Sicherheits-PZ	"Schutzbeschlagklasse = ES 2 und Sicherheits-PZ

SICHERHEIT FÜR IHRE KOMFORTZONE



Massive Fallenbolzen mit Schwenkhaken und Automatikfunktion

Massive Fallenbolzen mit Schwenkhaken und Automatikfunktion



1. AS 2750: 3-fach-Verriegelung mit zwei massiven Fallenbolzen und Schwenkhaken (Standard)
2. AS 2500: 3-fach-Verriegelung mit zwei massiven Schwenkhaken
3. AS 2600: 3-fach-Verriegelung mit zwei massiven Schwenkriegel-Bolzen-Verschlüssen
4. AS 3600: 3-fach-Verriegelung mit zwei massiven Fallenbolzen, Schwenkhaken mit Automatikfunktion

VERLÄSSLICHER SCHUTZ FÜR IHR ZUHAUSE

Mit ergänzenden Ausstattungskomponenten können Sie nicht nur den individuellen Charakter Ihrer neuen Haustür betonen, gleichzeitig können Sie die Sicherheit erhöhen und von dem Komfortgewinn profitieren.

BANDSEITENSICHERUNG

Ein Aufhebeln der Tür an der Bandseite wird durch die ineinandergreifenden Zähne der zwei Beschlagsteile so gut wie unmöglich. Daher ist die Bandseitensicherung auch fester Bestandteil einer Haustür der Widerstansklasse RC3. Gegen einen geringen Mehrpreis kann jede Haustür mit einer Bandseitensicherung ausgestattet werden und somit die Widerstandsfähigkeit der Haustür erhöhen.



SPERRRIEGEL

Eine zusätzliche Sicherung Ihrer Haustür bietet Ihnen der optional erhältliche Sperrriegel, der oberhalb des Schlosses angebracht ist.



SCHLÜSSELLOSER, SICHERER ZUGANG

Langes Kramen in den Taschen, um endlich den Haustürschlüssel zu finden, gehört mit den schlüssellosen Zutritt-Systemen von Aldra der Vergangenheit an.

ALDRA-FERNBEDIENUNG

Öffnen und verriegeln Sie Ihr Haus so bequem und zuverlässig wie Ihr Auto mit der Aldra-Fernbedienung. Diese lässt sich mit einer Reichweite von bis zu 100 Metern auch einfach für Ihr Garagentor programmieren.



KFV KEYLESS

Das KFV Keyless bietet Ihnen gleich mehrere Varianten des schlüssellosen Zutritts zu Ihrem Heim. Durch modernste Bluetooth-Low-Energy-Technologie ist Ihre Haustür mit Ihrem Mobiltelefon verbunden. Sobald Sie sich mit Ihrem Handy nähern, öffnet sich die Haustür automatisch. Zusätzlich ist auch der Zutritt über die personalisierte Code-Eingabe am Tastaturfeld möglich. Ein Motorschloss sorgt dabei für das selbstständige Ver- und Entriegeln.



TECHNISCHE AUSFÜHRUNGSVARIANTEN



801
S. 109

Holz	Classic	ART 68
	Contur	ART 80
	Exklusiv	ART 100
	Creativ	• • •
Alu/Holz	Creativ/V	• • •

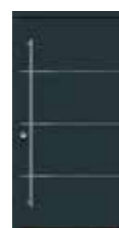

803
S. 90

Holz	Classic	ART 68
	Contur	ART 80
	Exklusiv	ART 100
	Creativ	• • •
Alu/Holz	Creativ/V	• • •



804
S. 91

Holz	Classic	ART 68
	Contur	ART 80
	Exklusiv	ART 100
	Creativ	• • •
Alu/Holz	Creativ/V	• • •



856
S. 88

Holz	Classic	ART 68
	Contur	ART 80
	Exklusiv	ART 100
	Creativ	• • •
Alu/Holz	Creativ/V	• • •



857
S. 114

Holz	Classic	ART 68
	Contur	ART 80
	Exklusiv	ART 100
	Creativ	• • •
Alu/Holz	Creativ/V	• • •



858
S. 88

Holz	Classic	ART 68
	Contur	ART 80
	Exklusiv	ART 100
	Creativ	• • •
Alu/Holz	Creativ/V	• • •



805
S. 117

Holz	Classic	ART 68
	Contur	ART 80
	Exklusiv	ART 100
	Creativ	• • •
Alu/Holz	Creativ/V	• • •



806
S. 118

Holz	Classic	ART 68
	Contur	ART 80
	Exklusiv	ART 100
	Creativ	• • •
Alu/Holz	Creativ/V	• • •



807
S. 88

Holz	Classic	ART 68
	Contur	ART 80
	Exklusiv	ART 100
	Creativ	• • •
Alu/Holz	Creativ/V	• • •



859
S. 99

Holz	Classic	ART 68
	Contur	ART 80
	Exklusiv	ART 100
	Creativ	• • •
Alu/Holz	Creativ/V	• • •



860
S. 109

Holz	Classic	ART 68
	Contur	ART 80
	Exklusiv	ART 100
	Creativ	• • •
Alu/Holz	Creativ/V	• • •



861
S. 116

Holz	Classic	ART 68
	Contur	ART 80
	Exklusiv	ART 100
	Creativ	• • •
Alu/Holz	Creativ/V	• • •

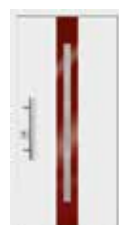

810
S. 109

Holz	Classic	ART 68
	Contur	ART 80
	Exklusiv	ART 100
	Creativ	• • •
Alu/Holz	Creativ/V	• • •

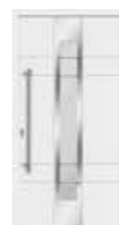

811
S. 118

Holz	Classic	ART 68
	Contur	ART 80
	Exklusiv	ART 100
	Creativ	• • •
Alu/Holz	Creativ/V	• • •



812
S. 103

Holz	Classic	ART 68
	Contur	ART 80
	Exklusiv	ART 100
	Creativ	• • •
Alu/Holz	Creativ/V	• • •



862
S. 114

Holz	Classic	ART 68
	Contur	ART 80
	Exklusiv	ART 100
	Creativ	• • •
Alu/Holz	Creativ/V	• • •



863
S. 117

Holz	Classic	ART 68
	Contur	ART 80
	Exklusiv	ART 100
	Creativ	• • •
Alu/Holz	Creativ/V	• • •



865
S. 117

Holz	Classic	ART 68
	Contur	ART 80
	Exklusiv	ART 100
	Creativ	• • •
Alu/Holz	Creativ/V	• • •



815
S. 118

Holz	Classic	ART 68
	Contur	ART 80
	Exklusiv	ART 100
	Creativ	• • •
Alu/Holz	Creativ/V	• • •



840
S. 111-113

Holz	Classic	ART 68
	Contur	ART 80
	Exklusiv	ART 100
	Creativ	• • •
Alu/Holz	Creativ/V	• • •



841
S. 91

Holz	Classic	ART 68
	Contur	ART 80
	Exklusiv	ART 100
	Creativ	• • •
Alu/Holz	Creativ/V	• • •



866
S. 101

Holz	Classic	ART 68
	Contur	ART 80
	Exklusiv	ART 100
	Creativ	• • •
Alu/Holz	Creativ/V	• • •



713
S. 84

Holz		ART 68
		ART 80
		ART 100
	700er Serie	• •
Alu/Holz		



700
S. 85

Holz		ART 68
		ART 80
		ART 100
	700er Serie	• •
Alu/Holz		



850
S. 114

Holz	Classic	ART 68
	Contur	ART 80
	Exklusiv	ART 100
	Creativ	• • •
Alu/Holz	Creativ/V	• • •



851
S. 114

Holz	Classic	ART 68
	Contur	ART 80
	Exklusiv	ART 100
	Creativ	• • •
Alu/Holz	Creativ/V	• • •



852
S. 88/89

Holz	Classic	ART 68
	Contur	ART 80
	Exklusiv	ART 100
	Creativ	• • •
Alu/Holz	Creativ/V	• • •



715
S. 84

Holz		ART 68
		ART 80
		ART 100
	700er Serie	• •
Alu/Holz		



714
S. 84

Holz		ART 68
		ART 80
		ART 100
	700er Serie	• •
Alu/Holz		



701
S. 85

Holz		ART 68
		ART 80
		ART 100
	700er Serie	• •
Alu/Holz		



853
S. 92

Holz	Classic	ART 68
	Contur	ART 80
	Exklusiv	ART 100
	Creativ	• • •
Alu/Holz	Creativ/V	• • •



854
S. 90

Holz	Classic	ART 68
	Contur	ART 80
	Exklusiv	ART 100
	Creativ	• • •
Alu/Holz	Creativ/V	• • •



855
S. 108/109

Holz	Classic	ART 68
	Contur	ART 80
	Exklusiv	ART 100
	Creativ	• • •
Alu/Holz	Creativ/V	• • •



712
S. 86

Holz		ART 68
		ART 80
		ART 100
	700er Serie	• •
Alu/Holz		



711
S. 86

Holz		ART 68
		ART 80
		ART 100
	700er Serie	• •
Alu/Holz		





FENSTER UND TÜREN IN PROFI-HÄNDEN

Wer eine Renovierung, Modernisierung oder einen Neubau plant, muss an vieles denken. Dazu gehört auch die richtige Auswahl von Fenstern und Türen, die sowohl den energetischen Anforderungen als auch Ihren Ansprüchen an Sicherheit, Schallschutz, Design und Komfort optimal entsprechen müssen.

Wir arbeiten täglich daran, unsere Fenster und Türen in ihren Funktionen, ihrer Haltbarkeit und ihrer Ausstattung stetig besser zu machen, damit unsere Elemente jederzeit den steigenden Anforderungen gerecht werden.

Unsere Aldra-Fachpartner verfügen über eine hohe Produkt- und Montagekompetenz. Sie nehmen Ihre Gestaltungswünsche auf, prüfen, was technisch realisierbar ist, und entwickeln mit Ihnen gemeinsam Lösungen, damit Sie die richtige Kaufentscheidung für Ihre neuen Fenster und Türen treffen können. Darüber hinaus übernimmt der Fachmann das Aufmaß, den Einbau und die kontinuierliche Wartung Ihrer Elemente. Damit können Sie sicher sein, dass alles passt und eine lange Haltbarkeit gewährleistet ist.

Unsere Fachbetriebe stehen für Qualität, Zuverlässigkeit und Schnelligkeit. Nutzen Sie den leistungsstarken 360-Grad-Service der Aldra-Fachbetriebe von Anfang bis Ende. Denn vom Aufmaß über den Einbau bis zu einer kontinuierlichen Wartung gehören Fenster und Türen in Profi-Hände.



Ihren Aldra-Fachpartner finden Sie ganz in Ihrer Nähe oder in der Händlersuche auf unserer Homepage www.aldra.de

Technische Änderungen und Irrtümer in der Gestaltung bleiben vorbehalten. Die abgebildeten Produkte können aus drucktechnischen Gründen von den Originalen abweichen. Dies kann insbesondere bei der Farbwiedergabe und den abgebildeten Proportionen der Fall sein. Für eine exakte Auswahl Ihrer Produkte empfehlen wir Ihnen die Ansicht von Produktmustern. Für Druckfehler in unseren Informationsunterlagen übernehmen wir keine Haftung.

Wir danken unseren Partnern und Lieferanten für die freundliche Überlassung von Bildmaterial. Angaben zu den Bildquellen können angefordert werden unter marketing@aldra.de.

Dieser Katalog wird herausgegeben von: Aldra Fenster und Türen GmbH, Marschstraße/Aldra Gewerbepark, 25704 Meldorf
Gestaltung: Aldra Fenster und Türen GmbH | Druck: Müller Ditzén AG, Bremerhaven



Qualität ist unsere Natur. Das Aldra-Gesamtprogramm für Ihr Zuhause:

- + Fenster aus Kunststoff, Aluminium, Holz und Holz-Aluminium
- + Haustüren aus Kunststoff, Aluminium, Holz und Holz-Aluminium
- + Rollläden, Insektenschutz, Einbruchschutz, Lärmschutz, Energie sparen und vieles mehr

Weitere Prospekte und eine kompetente Beratung erhalten Sie bei Ihrem Aldra-Partnerbetrieb.



Besuchen
Sie uns auch
im Internet:
www.aldra.de

Aldra[®]
Fenster, Türen und mehr.

Made in Germany